

Nikon

ck

尼康数码摄影指南

D80

数码相机

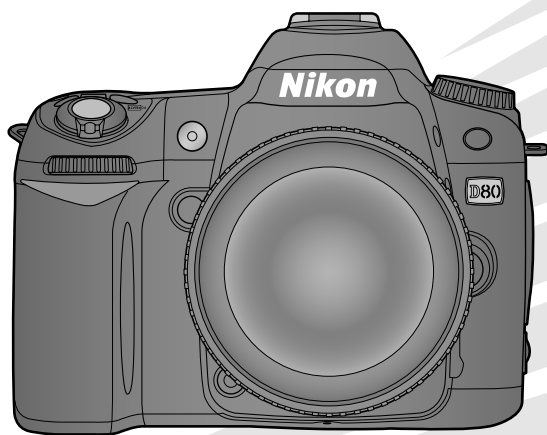

查找说明

请从以下目录中查寻您所需要的信息:

 **目录**

按功能或菜单名称查找项目。



请参阅第 **v-vi** 页内容

 **Q&A 索引**

知道您想进行的操作,但不知道该功能的名称?请从“问题与回答”索引中查找。



请参阅第 **vii-ix** 页内容

 **索引**

按关键字搜索。



请参阅第 **147-149** 页内容

 **错误信息**

若控制面板、取景器或显示屏中显示警告,请在此查找解决方法。



请参阅第 **132-133** 页内容

 **故障诊断**

相机工作不正常?请在此查找解决方法。



请参阅第 **129-131** 页内容

帮助

使用相机面板上的帮助功能按钮查找菜单项和其它主题的帮助信息。有关详情,请参阅第 9 页内容。

前言



指南

摄影与播放



参考

有关摄影的详细信息(所有模式下)



P、S、A 和 M 模式



有关播放的详细信息



连接至电视机、计算机或打印机



菜单指南

播放选项:播放菜单



拍摄选项:拍摄菜单



个人设定



相机基本设置:设定菜单



创建修饰后的拷贝:润饰菜单



技术注释



安全须知

为了防止您的尼康产品受到任何损害或者您自己或别人受伤,在使用本设备以前,请全面阅读以下安全预防措施,并妥善保管这些安全指南,以便本产品的所有使用者可以随时查阅。

请遵守本节中所列举的用以下符号所标注的各项预防措施,否则可能对产品造成损害。



该图标表示警告。为防止任何可能的伤害,在使用本尼康产品前,请先阅读所有警告。

警告

- ▲ 避免太阳进入构图范围
拍摄背光的主体时,请不要让太阳进入构图范围。因为当太阳位于或靠近构图范围时,阳光可能通过镜头聚焦并引起火灾。
- ▲ 勿通过取景器观看太阳
使用取景器观察太阳或其它强光,可能会导致永久性的视觉损伤。
- ▲ 使用取景器屈光度控制器
当用眼睛对准取景器进行取景器屈光度控制时,请注意不要让手指意外地触碰到您的眼睛。
- ▲ 发生故障时请立刻关闭电源
当您发现本设备或 AC 适配器(另行选购)冒烟或发出异味时,请立刻拔下 AC 适配器并取出电池,以避免燃烧。若在此情形下继续使用,将可能导致受伤。请在取出电池后,将设备送到尼康授权的维修服务中心进行检查维修。
- ▲ 勿自行拆卸相机
触动产品的内部零件可能导致受伤。遇到故障时,产品只能由有资格的维修技师进行修理。若本产品因为摔落或其它意外事故造成破损,请取出电池并/或断开 AC 适配器,然后将本产品送至尼康授权的维修服务中心进行检查维修。
- ▲ 勿在易燃气体环境中使用
请勿在易燃气体环境中使用电子设备,以避免发生爆炸或火灾。
- ▲ 请勿在儿童伸手可及之处保管本产品
请遵守此注意事项,否则将可能导致受伤。
- ▲ 勿将相机背带缠绕婴儿或儿童的颈部
相机背带缠绕婴儿或儿童的颈部将可能导致窒息。
- ▲ 使用电池时应预先留意的注意事项
操作不当可能导致电池漏液或爆裂,因此在使用本产品的电池时请注意以下事项:
 - 切勿使用已被验证可用于本设备的电池。
 - 切勿短路或拆卸电池。
 - 在替换电池之前,请确认已关闭相机。若使用的是 AC 适配器,请确认已切断电源。
 - 装入电池时,勿将电池装反。
 - 切勿将电池投入火中或加热升温。
 - 切勿将电池浸入水中。
 - 请在套上电池终端盖后进行搬运。切勿与项链、发夹等金属物品一起运输或存储电池。
- 当电量用尽后,电池很容易漏液。所以为避免相机受损,请在电量用尽时卸下电池。
- 若不使用电池时,请套好电池帽并将其储藏在阴凉干燥处。
- 在电池刚被使用之后,或者当本产品使用电池工作较长时间后,电池可能会变热。这时,若要卸下电池,请先关闭相机以便降低电池温度。
- 一旦发现电池变色或变形,请立即停止使用。
- ▲ 使用快速充电器时的注意事项
 - 保持干燥。否则可能导致火灾或触电。
 - 若插头金属部份或周围有灰尘,应立即使用一块干布将其擦去。在有灰尘的情况下继续使用将可能引起火灾。
 - 在强雷雨天气时,请勿触摸电源线或靠近充电器,否则可能导致触电。
 - 请勿损坏、拆卸、用力拉拽或扭曲电源线。勿将其置于重物之下,也勿将其靠近热源或火焰。若发现电源线的绝缘层破裂且露出线芯时,请将其送至尼康授权的维修服务代表进行检查维修。否则可能导致火灾或触电。
 - 请勿用湿手接触插头或充电器,否则可能导致触电。
- ▲ 使用合适的电缆线
若要将电缆线连接到输入输出插座上,请仅使用尼康提供或销售的专用产品,以保持产品规格的兼容性。
- ▲ CD-ROMs
装有软件或手册的 CD-ROMs 不得在音响机上使用,否则可能会导致听觉损伤或设备损坏。
- ▲ 使用闪光灯时的注意事项
在操作闪光灯时,不要让闪光灯窗口碰到人员或物体。否则可能导致烫伤或火灾。
若将闪光灯贴近拍摄对象的眼部,可能造成眼部的暂时受损。请特别注意在给婴幼儿拍照时,闪光灯距拍摄对象的距离不得少于 1 米。
- ▲ 避免接触液晶
如果显示屏破裂,请注意不要被玻璃碎片划伤,并要防止显示屏里的液晶接触皮肤或者进入眼睛及口中。

注意事项

- 未经尼康(Nikon)公司的事先书面许可,对本产品附属的相关手册之所有内容,不得以任何方式进行翻版、传播、转录或存储在可检索系统内,或者翻译成其它语言。
- 尼康公司保留可随时更改手册内所记载之硬件及软件规格的权利,而无须事先通知。
- 尼康公司对因使用本产品而引起的损害不承担任何责任。
- 本公司已竭尽全力来确保手册内载之信息的准确性和完善性。如果您发现任何错误或遗漏,请您向您所居住地区的尼康代理商(另附地址)反映,对此,我们深表感谢。

相机及相关产品中有毒有害物质或元素的名称、含量及环保使用期限说明

环保使用期限	部件名称	有毒有害物质或元素					
		铅(Pb)	汞(Hg)	镉(Cd)	六价铬(Cr(VI))	多溴联苯(PBB)	多溴二苯醚(PBDE)
	1 相机外壳和镜筒(金属制)	×	○	○	○	○	○
	相机外壳和镜筒(塑料制)	○	○	○	○	○	○
	2 机座和机械元件	×	○	○	○	○	○
	3 光学镜头、棱镜、滤镜玻璃	○	○	×* ¹	○	○	○
	4 电子表面装配元件(包括电子元件)	×	○	○	○	○	○
	5 机械元件,包括螺钉、包括螺母和垫圈等	○	○	○	○	○	○
	6 无线发射器和遥控器* ²	×	○	○	○	○	○
7 交流适配器、电池充电器、电池匣和连接线类* ²	×	○	○	○	○	○	
	8 锂离子充电电池* ²	×	○	○	○	○	○
	9 镍氢充电电池* ²	○	○	○	○	○	○
	10 非电子附件(盖子、罩子、带子、遮光罩、光学附件、转接环、盒子等)* ²	○	○	○	○	○	○
	11 光盘(CD-ROM)* ²	○	○	○	○	○	○

注:

有毒有害物质或元素标识说明

○ 表示该有毒有害物质或元素在该部件所有均质材料中的含量均在 SJ/T11363-2006 标准规定的限量要求以下。

× 表示该有毒有害物质或元素至少在该部件的某一均质材料中的含量超出 SJ/T11363-2006 标准规定的限量要求。但是,以现有的技术条件要使相机相关产品完全不含有上述有毒有害物质极为困难,并且上述产品都包含在《关于电气电子设备中特定有害物质使用限制指令 2002/95/EC》的豁免范围之内。

*¹ 表示存在于相机机身内置的某些滤镜中。

*² 部件名称栏中6-11类的附件既可能与主产品同捆销售,也可能单独销售。无论何种情况,其中有有毒有害物质或元素的含有量相同。

环保使用期限

此标志的数字是基于中华人民共和国电子信息产品污染控制管理办法及相关标准,表示该产品的环保使用期限的年数。

请遵守产品的安全及使用注意事项,并在产品使用后根据各地的法律、规定以适当的方法回收再利用或废弃处理本产品。

有关拷贝或复制限制的注意事项

请注意,任何采用数码拷贝方式来拥有相关资料,或以扫描仪、数码相机或其它装置来重新制作等行为均会受到法律制裁。

• 法律所规定禁止拷贝或复制的项目

请勿拷贝或复制纸币、硬币、股票、政府公债等,即使在这类拷贝或复制品上印有“样本”印记亦属违法。

禁止拷贝或复制国外流通的纸币、硬币或有价证券。

另外,禁止拷贝或复制政府发行的护照、公共机构及私人团体发行的许可证、身份证、以及诸如通行证和餐券等的票据。

请勿拷贝或复制由政府所发行的邮票,以及法律上规定的证明文件。

• 关于特定拷贝或复制的警告

政府公布了关于禁止对私人公司发行的有价证券(股票、钱币、支票、礼品券等)、月票或商品券等进行拷贝或复制的警告,只有由公司提供的商用所需要的极少量的拷贝可以除外。另外,禁止拷贝或复制政府发行的护照、公共机构及私人团体发行的许可证,或身份证、以及诸如通行证和餐券等的票据。

• 关于遵守著作权法的注意事项

任何具有著作权的创造性作品,如书籍、音乐、绘画、木雕、地图、图书、电影及照片的拷贝或复制,均受到国内及国际著作权法的保护。禁止将本产品用于进行违法拷贝、或违反版权法的任何行为。

数据存储装置的处理

请注意,删除影像、格式化存储卡或其它数据存储装置不会完全抹去原始影像数据。有时您可以通过有效商业软件,从舍弃的存储装置中恢复被删除的文件,同时这也将潜在地导致个人影像数据被他人恶意利用。确保这些数据的隐私安全属于用户的职责范围。

舍弃一种数据存储装置,或将其所有权转让给他人之前,请使用商业删除软件抹去所有数据,或是对该装置进行格式化,然后用不包含私人信息的影像(如空旷天空的图片)将其完全重新填满。同时请确保替换为预设白平衡选择的所有照片。当使用物理方式毁坏数据存储装置时,请注意不要受伤。

商标信息

Macintosh、Mac OS 和 QuickTime 为 Apple 公司的注册商标。Microsoft、Windows 和 Windows Vista 为 Microsoft 公司在美国和/或其他国家的注册商标或商标。SD 标志为 SD Card Association 的商标。SDHC 标志为商标。Adobe、Acrobat 及 Adobe Reader 为 Adobe Systems 公司的注册商标。PictBridge 为商标。在本手册或随尼康产品所附的其它文档中所提及的所有其它商标名称,分别为其相关所有者所持有的商标或注册商标。

目录

安全须知.....	ii	微调白平衡.....	58
注意事项.....	iii	选择色温.....	59
Q & A 索引.....	vii	预设白平衡.....	59
简介.....	1	有关播放的详细信息.....	61
开始了解相机.....	2	在相机上查看照片.....	61
使用相机菜单.....	9	照片信息.....	62
开始步骤.....	11	查看多张影像:缩略图播放.....	63
安装镜头.....	11	近景观看:变焦播放.....	64
电池充电与安装电池.....	12	保护照片不被删除.....	65
基本设定.....	14	删除单张照片.....	65
插入存储卡.....	15	连接至电视机、计算机或打印机.....	66
调节取景器焦点.....	17	在电视机上查看照片.....	66
指南.....	18	连接至计算机.....	67
“即取即拍”摄影(AUTO 模式).....	19	连接相机前.....	67
创造性拍摄(数字可变程序).....	24	连接 USB 线.....	67
人像.....	25	打印照片.....	69
风景.....	25	直接通过 USB 连接进行打印.....	69
近拍.....	25	菜单指南.....	74
运动.....	25	播放选项:播放菜单.....	74
夜景.....	25	删除.....	74
夜间人像.....	25	播放文件夹.....	75
基本播放.....	26	竖直旋转.....	75
参考.....	27	幻灯播放.....	75
有关摄影的详细信息(所有模式下).....	28	隐藏影像.....	78
对焦.....	28	打印设定.....	78
自动对焦.....	28	拍摄选项:拍摄菜单.....	79
对焦区域选择.....	30	最优化影像(P、S、A 和 M 模式).....	79
对焦锁定.....	31	影像品质(所有模式).....	81
手动对焦.....	32	影像尺寸(所有模式).....	81
影像品质和尺寸.....	33	白平衡(P、S、A 和 M 模式).....	82
影像品质.....	34	ISO 感光度(所有模式).....	83
影像尺寸.....	35	长时间曝光减少干扰(所有模式).....	83
选择拍摄模式.....	36	高 ISO 噪声消减(所有模式).....	83
自拍模式.....	37	多重曝光(P、S、A 和 M 模式).....	84
使用遥控器.....	38	个人设定.....	86
使用内置闪光灯.....	40	R:重设.....	86
ISO 感光度.....	43	1: 蜂鸣音(所有模式).....	86
双键重设.....	44	2: AF-区域模式(所有模式).....	87
P、S、A 和 M 模式.....	45	3: 中央自动对焦区域(所有模式).....	87
曝光模式 P (自动程序曝光).....	47	4: 自动对焦辅助.....	87
曝光模式 S (快门优先自动曝光).....	48	(、和 以外的所有模式).....	87
曝光模式 A (光圈优先自动曝光).....	49	5: 无存储卡(所有模式).....	88
曝光模式 M (手动).....	50	6: 影像查看(所有模式).....	88
曝光.....	52	7: ISO 自动(仅适用于 P、S、A 和 M 模式).....	88
测光.....	52	8: 网格显示(所有模式).....	89
自动曝光锁定.....	53	9: 取景器警告(所有模式).....	89
曝光补偿.....	54	10: EV 步长(所有模式).....	89
闪光灯补偿.....	55	11: 曝光补偿(仅适用于 P、S、A 和 M 模式).....	89
包围.....	56	12: 中央重点.....	89
白平衡.....	58	(仅适用于 P、S、A 和 M 模式).....	90

13: 自动包围曝光设定 (仅适用于 P、S、A 和 M 模式)	90
14: 自动包围曝光顺序 (仅适用于 P、S、A 和 M 模式)	91
15: 指令拨盘(仅适用于 P、S、A 和 M 模式)	91
16: FUNC 按钮(所有模式)	92
17: 照明(所有模式)	93
18: AE-L/AF-L(所有模式)	94
19: 自动曝光锁定(所有模式)	94
20: 对焦区域(所有模式)	94
21: AF 区域照明(所有模式)	95
22: 内置闪光灯 (仅适用于 P、S、A 和 M 模式)	95
23: 闪光灯警告 (仅适用于 P、S、A 和 M 模式)	98
24: 闪光同步快门 (仅适用于 P、S、A 和 M 模式)	98
25: 自动 FP(仅适用于 P、S、A 和 M 模式)	98
26: 模拟闪光(仅适用于 P、S、A 和 M 模式)	98
27: 显示屏关闭(所有模式)	98
28: 自动测光-关闭(所有模式)	99
29: 自拍(所有模式)	99
30: 遥控持续时间(所有模式)	99
31: 曝光延迟模式(所有模式)	99
32: MB-D80 电池(所有模式)	100
相机基本设置: 设定菜单	101
CSM / SetUp 菜单	101
格式化存储卡	102
世界时间	103
液晶显示器亮度	103
视频输出	103

语言(LANG)	103
USB	104
影像注释	104
文件夹	105
文件编号次序	106
反光板锁定	106
除尘参照图	106
电池信息	107
固件版本	108
自动旋转影像	108
创建修饰后的拷贝: 润饰菜单	109
D-Lighting	110
红眼修正	111
裁剪	111
单色	112
滤镜效果	112
小图片	112
影像合成	114
技术注释	116
另购的配件	116
镜头	117
另购的闪光灯组件(电子闪光灯)	119
其它配件	122
保养您的相机	124
相机和电池的保养: 警告	127
故障排除	129
相机错误信息及相关显示	132
附录	134
技术规格	142
索引	147

Q & A 索引

使用该“问题与回答”索引查找您所需要的信息。

常见问题

问题	关键词	页码 #
如何使用菜单?	使用菜单	9-10
如何获取有关菜单的详细信息?	帮助	3, 9
这些指示表示什么?	相机错误信息、取景器	5, 6
该警告表示什么?	错误信息及相关显示	132-133
使用该卡还能拍摄多少张照片?	剩余曝光次数	19
电池还剩多少电量?	电池电量级别	19
什么是“曝光”?它是如何发挥作用的?	曝光	46
取景器目镜盖有什么用处?	自拍、遥控器	37, 38
可使用哪些另购的闪光灯组件(电子闪光灯)?	另购的闪光灯组件	119-121
可使用哪些镜头?	镜头	117-118
适用于相机的附件有哪些?	D80 附件	123
可使用哪些存储卡?	经认可的存储卡	122
适用于相机的软件有哪些?	D80 附件	123
相机应交给谁维修或检查?	相机服务	x, 126
如何清洁相机或镜头?	清洁相机	124

相机设定

问题	关键词	页码 #
如何对焦取景器?	取景器对焦	17
如何保持显示屏不关闭?	显示屏关闭	99
如何设置时钟?		
如何将时钟设置为夏季时间?	世界时间	103
旅行时如何更改时区?		
如何调整显示屏亮度?	液晶显示器亮度	103
如何恢复默认设置?	双键重设	44
如何关闭相机正面的灯光?	自动对焦辅助照明灯	87
如何在取景器中显示取景网格?	网格显示	89
如何在黑暗中查看控制面板?	LCD 照明灯	3, 93
如何保持快门速度和光圈显示不被关闭?	自动测光-关闭	99
如何更改自拍延迟?	自拍	99
如何更改遥控延迟?	遥控器	99
如何使相机不发出蜂鸣音?	蜂鸣音	86
如何查看菜单中的所有项目?	CSM / SetUp 菜单	101
可用其它语言显示菜单吗?	语言	103
插入新存储卡时,怎样才能使文件编号不被重设?	文件编号次序	106
如何将文件编号重设为 1?		

拍摄照片

问题	关键词	页码 #
有拍摄快照的简易方法吗?	自动模式	19-23
有拍摄创意性较高照片的简易方法吗?	数字可变程序模式	24-25
如何突出显示人物拍摄对象?	人像模式	24, 25
如何拍摄出好的风景照片?	风景模式	24, 25
如何对小物体进行近摄?	近拍模式	24, 25
如何“锁定”运动拍摄对象?	运动模式	24, 25
如何进行夜景拍摄?	夜景模式	24, 25
可以在人像照片中摄入夜间背景吗?	夜间人像模式	24, 25
如何快速拍摄大量照片?	拍摄模式	36
可以进行人像自拍吗?	自拍	37
该相机配有遥控器吗?	遥控器	38-39
如何调整曝光?	曝光;P、S、A 及 M 模式	45-51
如何锁定或模糊运动物体?	曝光模式 S (快门优先自动曝光)	48
如何模糊背景细节?	曝光模式 A (光圈优先自动曝光)	49
可以使照片更明亮或更黑暗吗?	曝光补偿	54
如何设置定时曝光?	长时间曝光	51
如何使用闪光灯?		
闪光灯能在需要时自动释放闪光吗?	闪光灯摄影、闪光灯模式	40-42
如何使闪光灯不释放闪光?		
如何防止红眼?	防红眼	41
在光线不足的环境下,不使用闪光灯可拍摄照片吗?	ISO 感光度	43
可以控制相机对焦的方式吗?	自动对焦	28-29
如何对焦运动拍摄对象?	自动对焦模式	29
如何选择相机对焦的位置?	对焦区域	30
对焦后可改变对焦区域合成吗?	对焦锁定	31
如何提高影像品质?		
如何拍摄更大尺寸的照片?	影像品质和尺寸	33-35
如何在存储卡中储存更多照片?		
可以拍摄适合邮件发送的小尺寸照片吗?		

查看、打印及修饰照片

问题	关键词	页码 #
可以在相机中查看照片吗?	相机播放	61, 63
可以查看照片的详细信息吗?	照片信息	62-63
为何照片中出现部分范围闪烁?	照片信息, 高亮显示	62-63, 131
如何删除不想保留的照片?	删除单张照片	26, 65
一次可以删除多张照片吗?	删除	74
可以放大照片以确定它们是否清晰对焦吗?	变焦播放	64
可以保护照片使其不被误删吗?	保护	65
是否有自动播放(“幻灯播放”)选项?	幻灯播放	75-77
可以在电视上查看照片吗?	电视播放	66
可以在幻灯播放中设置音乐吗?	Pictmotion	75-77
如何将照片复制到我的计算机中?	连接至计算机	67-68
如何打印照片?	打印照片	69-73
没有计算机可以打印照片吗?	通过 USB 打印	69-73
可以在照片上打印日期吗?	时戳、DPOF	71, 73
如何预定专业打印?	打印设定	73
如何使阴影部分的细节变得明亮起来?	D-lighting	110
可以消除红眼吗?	红眼修正	111
可以在相机中裁剪照片吗?	裁剪	111
可以创建照片的单色拷贝吗?	单色	112
可以创建彩色拷贝吗?	滤镜效果	112
可以创建照片的小型拷贝吗?	小图片	112-113
可以将两张照片合成单张影像吗?	影像合成	114-115

终生学习

作为尼康“终身学习”保证的一部分,下列网站将持续提供最新的在线产品支持、教育及不断更新的各类信息:

- 对于中国用户: <http://www.nikon.com.cn/>

中国大陆地区用户可点击此处,登录尼康官方网站,点击“支持及下载”栏目下的“知识库和下载”,获得常见问题回答(FAQ)和在线的技术支持;点击“如何购买”栏目下的“代理商”或“经销商”,可获得本地尼康代理商或经销商的联络信息。

- 美国用户: <http://www.nikonusa.com/>
- 欧洲与非洲用户: <http://www.europe-nikon.com/support>
- 亚洲、大洋洲与中东用户: <http://www.nikon-asia.com/>

浏览这些网站,可持续获得最新产品信息、提示、常见问题回答(FAQs)以及有关数码成像和摄影的一般性建议。也可向本地尼康代表获取更详细的信息。有关联络信息,请参阅以下的网站:

<http://nikonimaging.com/>

简介



感谢您选购尼康（Nikon）D80 可更换镜头的数码单镜头反光（SLR）相机。本手册可帮助您轻松享用您的尼康数码相机所带来的拍摄乐趣。在使用之前，请仔细阅读本手册，并在使用本产品时随身携带。

为方便您查阅资料，本手册使用了以下图标和惯例：

	该图标表示警告，提请您应该在使用前阅读这些信息，以避免损坏相机。		该图标表示小提示、附加信息，了解它们对您使用相机是很有帮助的。
	该图标表示注意，提请您应该在使用本相机前阅读这些信息。		该图标表示在本手册中或 <i>快速开始指南</i> 里还有其它相关信息可以参照。
	该图标表示可使用相机菜单进行设置的调整。		该图标表示可以从个人设定菜单中进行微调的设置。

镜头

在本手册中，我们将以 AF-S DX 18-135 mm f/3.5-5.6G ED 变焦尼克尔镜头（ 145）为例来进行说明。

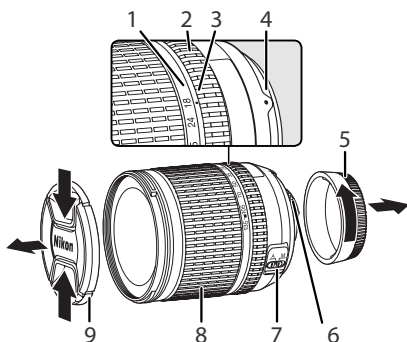

- | | | |
|---------|------------------|---------------------|
| 1. 焦距 | 4. 镜头安装标记： 11 | 7. A-M 模式切换： 11, 32 |
| 2. 对焦环 | 5. 后盖： 11 | 8. 变焦环： 21 |
| 3. 焦距标记 | 6. CPU 接口端子： 117 | 9. 镜头盖： 17, 19 |

开始了解相机

请花点时间来熟悉这台相机的控制和显示。您可将此部分做个标记，以便阅读手册的其它部分时可随时查阅。

相机机身

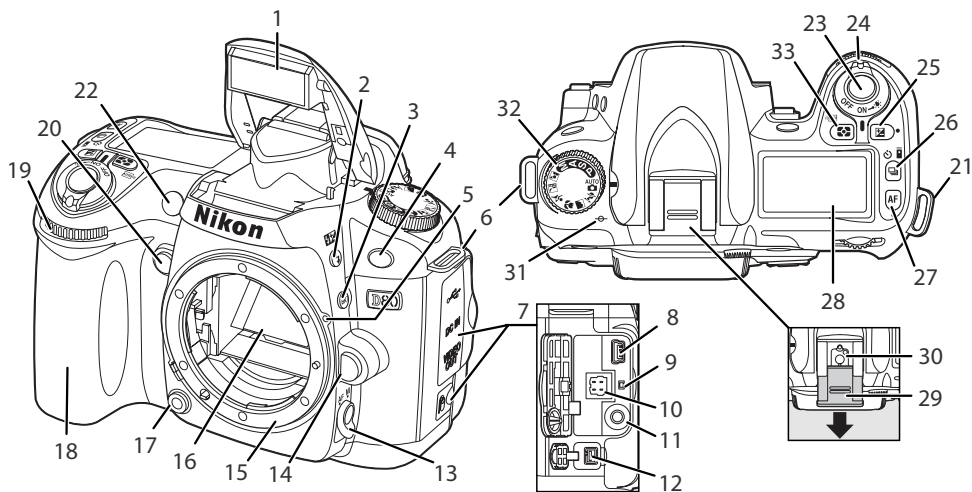

1	内置闪光灯	23, 40	22	自动对焦辅助照明灯	28, 87
2	(闪光灯模式) 按钮	40		自拍指示灯	37, 38
	(闪光灯补偿)	55		防红眼灯	39
3	(包围) 按钮	56-57	23	快门释放按钮	22, 23
4	红外线接收器	38	24	电源开关	11, 19
5	镜头安装标记	11		照明灯开关	3
6	固定相机背带的金属环	8	25	(曝光补偿) 按钮	54
7	连接器盖	66, 67, 70		● (重设按钮)	44
8	USB 接口	67	26	(拍摄模式) 按钮	36
9	重设开关	129		单拍/连拍模式	36
10	用于连接另购的 EH-5/EH-5a AC 适配器的 DC 输入插座	123		自拍模式	37
11	视频接口	66		遥控模式	38
12	遥控线连接器	123	27	(自动对焦模式) 按钮	29
13	对焦模式选择器	28, 32		● (重设按钮)	44
14	镜头释放按钮	11	28	控制面板	5
15	镜头安装	11	29	附件支架罩盖	119
16	反光板	106, 125	30	附件支架	
17	景深预览按钮	49		(适用于另购的闪光灯组件)	119
18	握带	21	31	(焦平面标记)	32
19	副指令拨盘	10, 91	32	模式拨盘	47, 48, 49, 50
20	FUNC 按钮	92	33	(测光模式) 按钮	52
21	固定相机背带的金属环	8		(格式化) 按钮	16

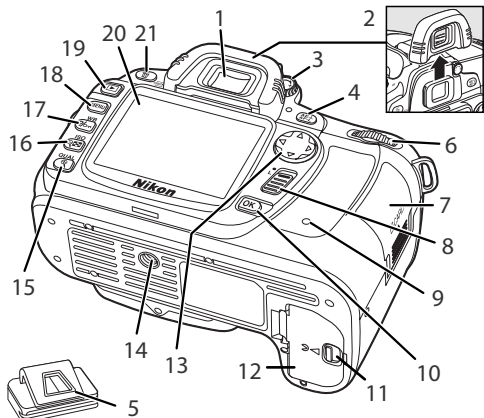

- 1 取景器目镜 6, 17, 21
- 2 取景器目镜罩 8
- 3 屈光度调节控制器 17
- 4 AE-L/AF-L (AE-L/AF-L) 按钮 31, 94
- 5 DK-5 取景器目镜盖 8

- 6 主指令拨盘 10, 91
- 7 存储卡槽盖 15
- 8 对焦选择器锁定 30
- 9 存储卡存取指示灯 15, 23
- 10 OK 按钮 9
- 11 电池盒盖插栓 13
- 12 电池盒盖 13
- 13 多重选择器*
- 14 三脚架插孔
- 15 (播放变焦) 按钮 64
- QUAL (影像品质/尺寸) 按钮 34, 35
- 16 (缩略图) 按钮 63
- ISO (ISO 感光度) 按钮 43
- 17 (帮助/保护) 按钮 9, 65
- WB (白平衡) 按钮 58
- 18 (菜单) 按钮 9
- 19 (播放) 按钮 26, 61
- 20 显示屏 9, 26
- 21 (删除) 按钮 26, 65
- (格式化) 按钮 16

* 多重选择器

使用多重选择器可进行菜单导航，以及在播放过程中控制照片信息的显示。

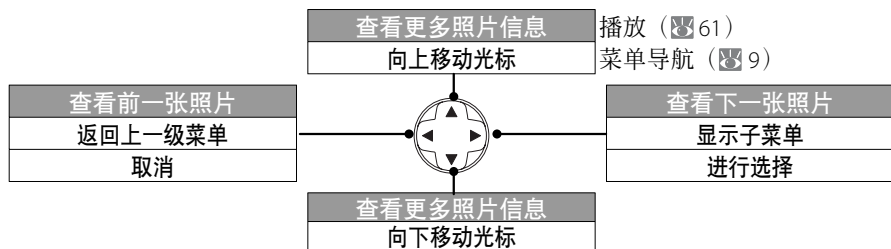

帮助

若要查看有关当前模式或菜单项的帮助信息，请按下显示屏左下角的 按钮。按下 按钮即可显示帮助信息；若要滚动查看显示，请向上或向下按下多重选择器。在 (自动) 和数字可变程序模式下，或当显示屏左下角显示 图标时，帮助信息有效。

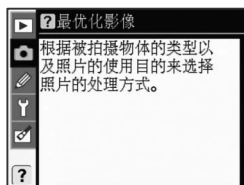

LCD 照明灯

按住电源开关的 位置将激活曝光测光和控制面板的背光 (LCD 照明灯)，以便在暗处可读取操作。释放电源开关后，当曝光测光功能开启或是快门释放之前，照明灯将持续点亮。

模式拨盘

D80 有以下 11 种拍摄模式供您选择：



高级模式（曝光模式）

选择这些模式以完全控制相机设置。

P — 自动程序曝光 (📷 47)：相机选择快门速度和光圈，用户则控制其它设置。

S — 快门优先自动曝光 (📷 48)：使用高速快门可以“锁定”动作，而使用低速快门则可通过模糊运动物体表现动态效果。

A — 光圈优先自动曝光 (📷 49)：调整光圈以柔化背景细节，或增加景深将主要拍摄对象和背景都加入到焦距里。

M — 手动曝光 (📷 50)：使快门速度和光圈适合您的创作意图。

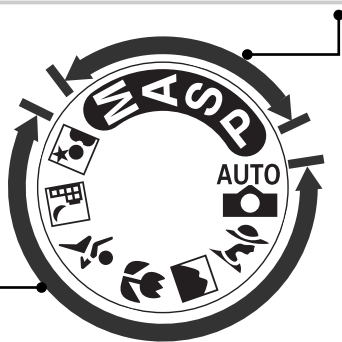

即取即拍模式（数字可变程序）

选择一种数字可变程序可自动优化设置，以适应所选的场景，使创造性拍摄如同旋转模式拨盘一样简便。

AUTO — 自动 (📷 19)：相机自动调整设置，以在简单的“即取即拍”模式下产生最佳效果。建议初次使用数码相机的用户使用。

1 — 人像 (📷 24, 25)：在柔和对焦背景下拍摄人像照片。

2 — 风景 (📷 24, 25)：在风景照片中表现细节。

3 — 近拍 (📷 24, 25)：对花朵、昆虫和其它细小物体进行特写拍摄。

4 — 运动 (📷 24, 25)：锁定体育运动的动作瞬间。

5 — 夜景 (📷 24, 25)：拍摄夜晚的风景照片。

6 — 夜间人像 (📷 24, 25)：在背景较暗的情况下拍摄人像。

控制面板

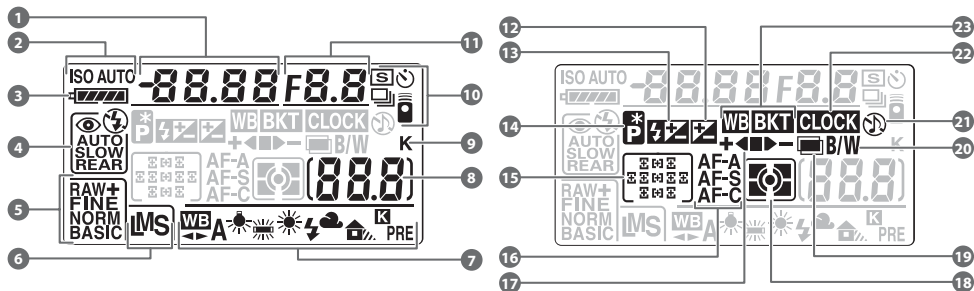

<p>1 快门速度 48, 50 曝光补偿值 54 闪光灯补偿值 55 ISO 感光度 43 微调白平衡, 色温、或预设值 58, 59 包围序列中的拍摄数量 56, 140</p> <p>2 ISO 感光度指示 43 ISO AUTO 指示 43</p> <p>3 电池电量指示 19</p> <p>4 闪光灯同步模式 40, 41</p> <p>5 影像品质 34</p> <p>6 影像尺寸 35</p> <p>7 白平衡模式 58</p> <p>8 剩余曝光次数 19 内存缓冲区充满之前的 剩余可拍摄张数 36 PC 模式指示 68 预设白平衡记录指示 60</p>	<p>9 “K” (当内存中剩余空间足够曝光 1000 次以上时出现)</p> <p>10 拍摄模式 36 自拍/遥控模式 37, 38</p> <p>11 光圈 (f/-值) 49, 50 包围增量 56 PC 连接指示 68</p> <p>12 曝光补偿指示 54</p> <p>13 闪光灯补偿指示 55</p> <p>14 柔性程序指示 47</p> <p>15 对焦区域 30, 87 AF-区域模式 30, 87</p> <p>16 自动对焦模式 29</p> <p>17 包围进程指示 56</p> <p>18 测光模式 52</p> <p>19 多重曝光指示 84</p> <p>20 黑白指示 81</p> <p>21 “蜂鸣音” 指示 86</p> <p>22 “时钟未设定” 指示 103, 132</p> <p>23 包围指示 56</p>
--	--

大容量存储卡

当存储卡中有足够的内存, 在当前设置中可以存储 1,000 张甚至更多的影像时, 那么剩余曝光次数将会以千位和百位数来显示, 而十位数以下舍弃 (例如, 如果有可进行大约 1,260 次曝光的空间, 曝光数显示将为 1.2K)。

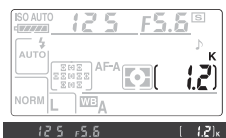

取景器显示

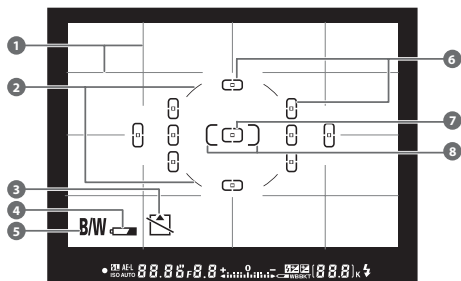

当电池电量完全耗尽或未插入电池时，取景器中的显示将会变暗。插入充满电的电池后，取景器显示屏将恢复正常。

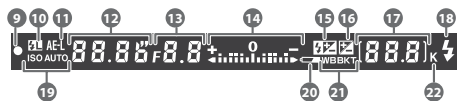

1	取景网格（当个人设定 8（ 网格显示 ）选择为 开启 时显示）	89
2	中央重点测光 8-mm 参考圈	52, 90
3	“无存储卡”警告 ¹	15, 133
4	电池电量指示 ¹	19
5	黑白指示 ¹	81
6	焦点包围（对焦区域）	19, 21, 30
7	标准画面对焦包围（对焦区域）	21, 87
8	宽画面对焦包围（对焦区域）	87
9	对焦指示	22
10	闪光值（FV）锁定	94
11	自动曝光（AE）锁定	94
12	快门速度	48, 50
13	光圈（f/值）	48, 50

14	电子模拟曝光显示	50
	曝光补偿	54
15	闪光灯补偿指示	55
16	曝光补偿指示	54
17	剩余曝光次数	19
	内存缓冲区充满之前的 剩余可拍摄张数	36
	预设白平衡记录指示	60
	曝光补偿值	54
	闪光灯补偿值	55
	PC 连接指示	68
18	闪光预备指示灯	23
19	自动 ISO 感光度指示	43
20	电池电量指示	19
21	包围指示	56
22	“K”（当内存中剩余空间足够曝光 1000 次以上时出现）	5

1. 可使用个人设定 9 隐藏 (🔍 89)

控制面板和取景器

控制面板和取景器反应所需时间及其亮度可能会随温度改变而有所不同。由于这种显示的特定属性，您可能会看到从所选择的对焦区域中存在向外延伸的细线。这属于正常显示，并不说明发生故障。

随附配件

MH-18a 快速充电器 (图 12)

MH-18a 适用于随附的 EN-EL3e 电池。

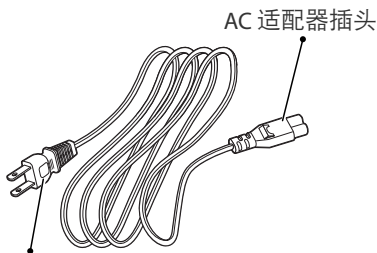
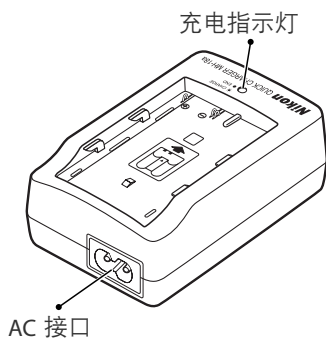

插头(形状根据出售国家或地区的不同而有所不同)

EN-EL3e 可充电锂电池 (图 12, 13)

EN-EL3e 适用于 D80。

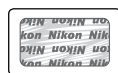
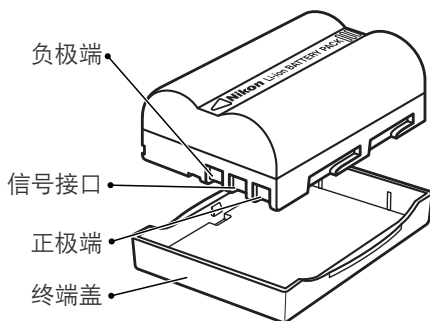

若使用未标有尼康防伪贴（如上图所示）的第三方可充电锂电池，将可能会影响相机正常工作，或导致电池过热、燃烧、破裂或漏液。

请仅使用尼康品牌的电子配件

尼康数码相机是采用最高标准设计的，其中包含着复杂的电子电路。只有使用尼康公司为该数码相机设计制造并验证合格的尼康品牌的电子配件（包括镜头、电子闪光灯、电池充电器、电池和 AC 适配器），才能够符合其电子电路的操作和安全需求。

使用非尼康品牌的电子配件可能会损坏您的相机，这种情况下尼康公司将不能提供保修。

有关尼康品牌配件的更多信息，请咨询尼康授权的代理商。

相机背带

请按照下图所示方法将相机背带系上。

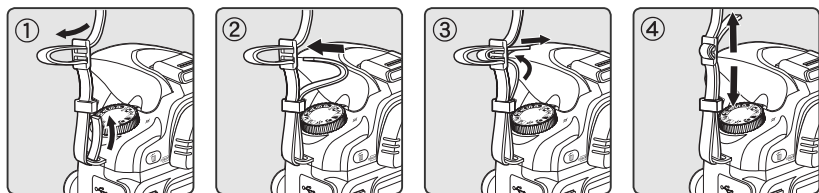

BM-7 LCD 显示屏盖

相机将随附一个透明塑料盖，用以保持显示屏的清洁，且可在不使用相机时保护显示屏。若需盖上显示屏盖，请将屏盖顶部的突起部分插入相机显示屏上面相应的插槽里 (①)，然后将屏盖下方按入直至听到咔嚓声为止 (②)。

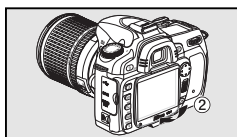
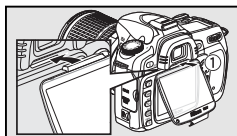

若要取下显示屏盖，请紧握相机并如右图所示向外轻拉屏盖的底部。

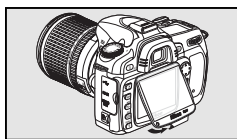

DK-21 取景器目镜罩

安装 DK-5 取景器目镜盖及其它取景器配件前 (122)，请先如右图所示将您的手指置于凸缘下方两侧，并滑动取景器目镜罩以将其取出。

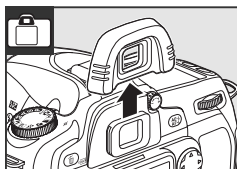

使用相机菜单

大部分拍摄、播放以及设定选项可以通过相机菜单来设置。若要查看菜单，请按下  按钮。

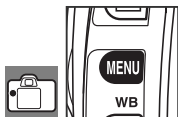

在播放、拍摄、个人设定、设定和润饰菜单中进行选择（见下文）











如果显示“？”图标，按下  按钮可以查看当前选项的帮助信息。



滚动条表示在当前菜单中的位置

各选项的当前设置用图标标记

当前菜单项被高亮显示

菜单	说明
 播放	调整播放设置与管理照片 ( 74)。
 拍摄	调整拍摄设置 ( 79)。
 个人设定	个性化相机设置 ( 86)。
 设定	格式化存储卡与执行基本相机设定 ( 101)。
 润饰	为现有照片创建修饰后的拷贝 ( 109)。



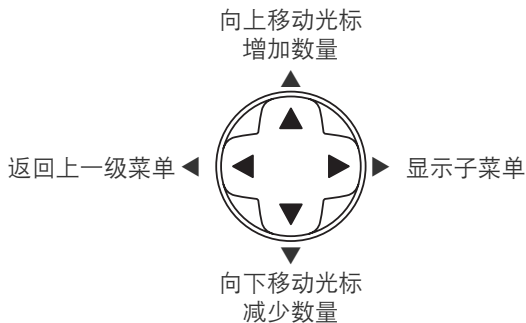





使用多重选择器和 **OK** 按钮，可在相机菜单中进行导航。

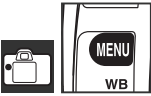

按下 **OK** 可选择已高亮显示的选项。



若要修改菜单设置，请执行以下步骤：

<p>1</p>  <p>显示菜单。</p>	<p>2</p>  <p>高亮显示当前菜单图标。</p>
<p>3</p>  <p>选择菜单。</p>	
<p>4</p>  <p>将光标定位到所选择的菜单。</p>	<p>5</p>  <p>高亮显示菜单项。</p>
<p>6</p>  <p>显示选项。</p>	<p>7</p>  <p>高亮显示选项。</p>
<p>8</p>  <p>进行选择。</p>	<p>显示为灰色的菜单项当前不可使用。</p>

半按下快门释放按钮，您可退出菜单并返回拍摄模式 (M 19, 28)。这时，显示屏将关闭。

使用指令拨盘

主指令拨盘可用来自向上或向下移动光标，而副指令拨盘则可用来自左或向右移动光标。副指令拨盘无法用来进行选择。

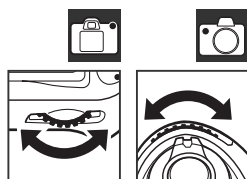

开始步骤

安装镜头

取下镜头时，请注意防止灰尘进入相机。

1 关闭相机。

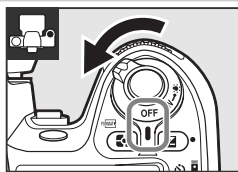

2 从镜头上取下镜头后盖。

取下相机机身盖。

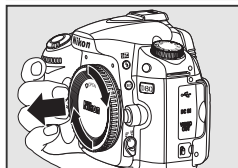
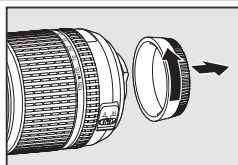

3 将镜头上的安装标记和相机机身上的安装标记对齐，并将镜头插入相机的卡口中，然后按照图示方向旋转镜头直至其发出咔嚓声。

若相机镜头安装了 A-M 或 M/A-M 切换器，请选择 A（自动对焦）或 M/A（手动优先自动对焦）。

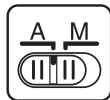
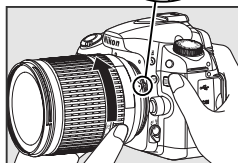

取下镜头

在取下或更换镜头时，请确保相机已经关闭。若要取下镜头，请按下镜头释放按钮并顺时针旋转镜头。取下镜头后，请重新盖上相机机身盖和镜头后盖。

光圈环

若镜头装配了光圈环（ 45, 117），请在最小设置处锁定光圈（最高 f- 值）。详细信息，请参阅镜头使用手册。

电池充电与安装电池

附送的 EN-EL3e 电池在出厂时没有充电。请按照以下说明使用附送的 MH-18a 电池充电器对电池充电。

1 电池充电

1.1 取下电池终端盖。

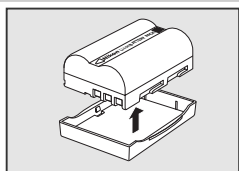

1.2 连接电源线至充电器并将其插入。

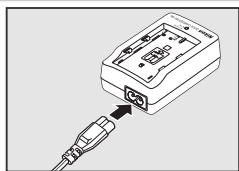

1.3 将电池置于充电器当中。充电时，充电指示灯将会闪烁。将耗尽电量的电池充满电大约需要 2 小时 15 分钟。

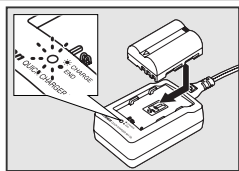

1.4 当充电指示灯停止闪烁，表示充电结束。这时，请从充电器中取出电池，并拔下充电器电源插头。

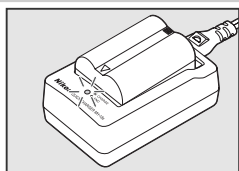

EN-EL3e 可充电锂电池

EN-EL3e 和与其兼容的装置共享信息。使用该信息，相机可在控制面板中以 6 级状态来显示电池充电状态，还可以在设定菜单 **电池信息** 显示中显示电池充电状态、电池剩余寿命以及最近充电以来已拍照片张数等信息 (107)。

2 安装电池

2.1 确认相机已关闭后，请打开电池盒盖。



2.2 请按照右图所示方法插入一块充满电的电池。关闭电池盒盖。

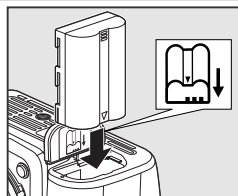

电池与充电器

请阅读并遵循本手册第 ii-iii 页和第 127-128 页中所述的警告和注意事项，以及电池制造商所提供的任何警告和使用说明。仅可使用 EN-EL3e 电池。D80 不能兼容 MS-D70 CR2 电池座，也不能兼容用于 D100、D70 系列及 D50 相机的 EN-EL3 或 EN-EL3a 电池。

请勿于温度低于 0°C 或高于 40°C 的环境中使用电池。充电时的温度应当在 5-35°C 的范围内。为获得最佳效果，请在高于 20°C 的环境中进行充电。若在低于充电温度环境下使用电池，其性能将可能下降。若在低于 5°C 的环境下进行充电，则 **电池信息** 显示中的电池寿命指示可能显示暂时下降。

卸下电池

卸下电池前，请先关闭相机。为避免短路，电池不使用时请重新盖上电池终端盖。

基本设定

第一次开启相机时，显示屏中将出现步骤 1 中所示的语言选择对话框。请按照以下步骤选择一种语言并设定时间和日期。

- 

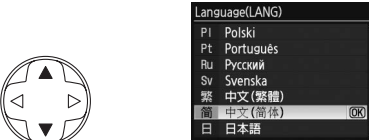
开启相机。
- 

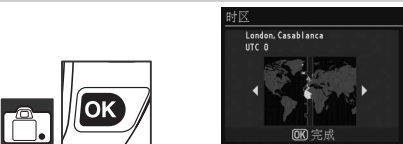
选择语言。
- 

显示世界时区地图。
- 

选择本地时区。
- 

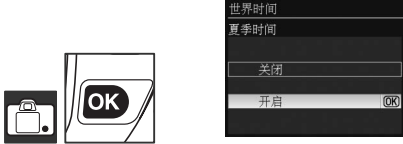
显示夏季时间选项。
- 

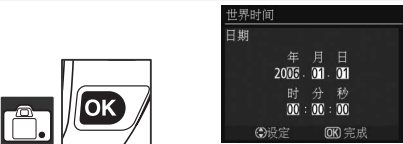
若夏季时间处于有效状态,请高亮显示开启。
- 

显示日期菜单。
- 

向左或向右按下多重选择器可选择项目，向上或向下按下多重选择器则可进行更改。
- 

设定时钟并返回拍摄模式。这时,显示屏将会自动关闭。

使用相机菜单

语言菜单仅在第一次显示菜单时自动显示。有关正常菜单操作的信息，请参阅“使用相机菜单”（9-10）。

插入存储卡

相机将照片存储在安全数码存储卡（SD）（另行选购）中。

1 插入一张存储卡。

1.1 插入或取出存储卡前，请先关闭相机并打开存储卡槽盖。

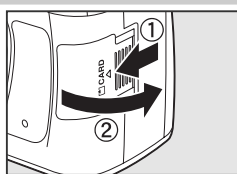

1.2 按照右图所示方法插入存储卡，直至其卡到正确位置发出咔嚓声。这时，存储卡存取指示灯将会点亮约 1 秒种。关闭存储卡插槽盖。

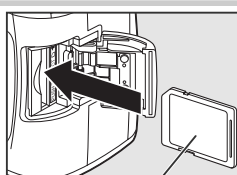

1.3 开启相机。若控制面板上显示了剩余曝光次数，说明您已可使用该卡。

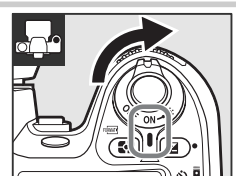

如果屏幕中显示如右图所示的信息，请按照“相机错误信息及相关显示”中的说明对存储卡进行格式化（ 133）。

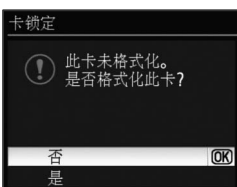



存取指示灯

在存储卡存取指示灯点亮时，请勿取出电池或切断电源。否则可能导致存储卡受损。

写保护开关

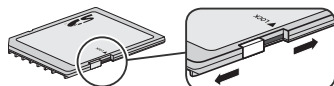
SD 卡配备了一个写保护开关以防止数据意外丢失。当此开关处于“锁定”位置时，相机将显示一条信息，提醒您照片不能被记录或删除，存储卡也不能够被格式化。



2 存储卡初次在 D80 中使用时需被格式化。若要格式化存储卡，请开启相机并按下 **FORMAT**（ 和 ）按钮，直到控制面板和取景器显示如右图所示闪烁。再次同时按下这两个按钮将格式化存储卡。格式化操作期间，幅数显示中将出现字母 **For**。在以下情况中，请勿关闭相机或取出电池：格式化未完成、显示屏未关闭、控制面板中未显示剩余曝光次数。

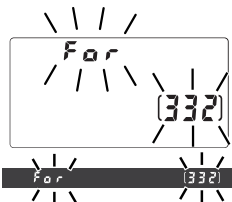
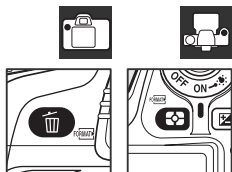

格式化存储卡

请在相机中格式化存储卡。若在计算机中进行格式化，其性能可能会降低。

格式化存储卡将永久删除目前卡上可能保存的所有照片及其它数据。进行格式化之前，请确认所有需要保留的数据已被复制到其它存储设备上。

取出存储卡

1. 确认存取指示灯已熄灭。

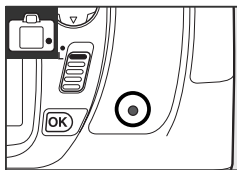

2. 关闭相机并打开存储卡槽盖。

3. 向左按存储卡以将其弹出 (1)。此时即可用手取出存储卡 (2)。

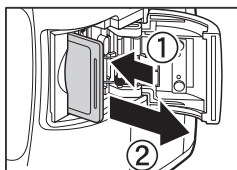

相机关闭显示

若在插有电池和存储卡情况下关闭相机，剩余曝光次数将显示在控制面板上。而当相机中未插入存储卡时，控制面板中将显示 **(-E-)** 图标，取景器中将显示  图标。

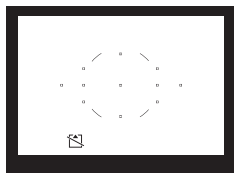
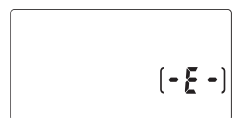

调节取景器焦点

使用取景器进行取景构图。拍摄前，请先确保取景器中的显示获得清晰焦点。

取景器焦点

您可在以下范围内调节取景器焦点（屈光度）： -2 – $+1\text{m}^{-1}$ 。镜头（另行选购； 122）允许屈光度为 -5 – $+3\text{m}^{-1}$ 。

- 1 取下镜头盖并开启相机。

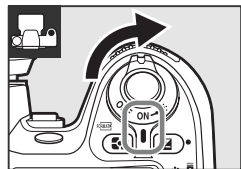

- 2 向上和向下滑动屈光度调节控制器直至对焦包围获得清晰焦点。当眼睛对准取景器进行屈光度调节控制时，请小心不要让手指或指甲碰到您的眼睛。

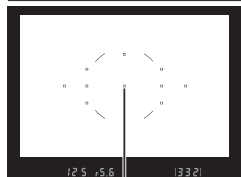
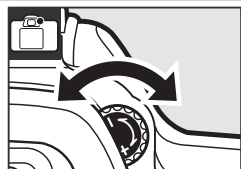

对焦包围

该指南概述了在 （自动）及数字可变程序模式下拍摄和查看照片的基础知识。本部分假定使用默认相机设置下的情况；有关恢复默认设置的信息，请参阅 134 页。

使用 CPU 镜头

（自动）及数字可变程序模式仅适用于 CPU 镜头。当安装了非 CPU 镜头时若选择这些模式，快门将无法释放。

自动测光-关闭

在默认设置下，如果在大约 6 秒钟内未执行任何操作，那么取景器显示、光圈和控制面板中的快门速度指示将关闭（自动测光-关闭），以减少电池电量消耗。半按下快门释放按钮即可激活显示。

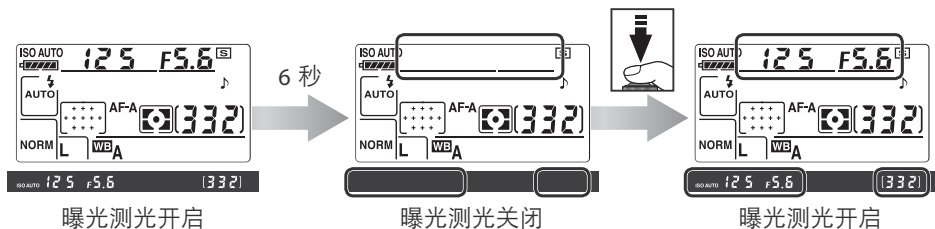

可使用个人设定 28（自动测光-关闭； 99）调整曝光测光自动关闭前的时间长度。

“即取即拍”摄影 (AUTO 模式)

本部分将介绍如何在  (自动) 模式下拍摄照片。此模式是一个自动的“即取即拍”模式，其中大多数设置将由相机根据拍摄条件进行控制。





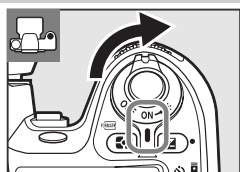



1 开启相机。

- 1.1** 取下镜头盖并开启相机。这时，控制面板和取景器的显示将点亮。拍摄过程中，显示屏将保持关闭。



- 1.2** 从取景器或控制面板中检查电池电量。





控制面板	取景器	说明
	—	充足的电池电量。
  	—	带有部分电池电量。
		电池电量低。请准备一块已完全充满电的备用电池。
 (闪烁)	 (闪烁)	快门无法释放。请更换电池。

当相机由另购的 AC 适配器供电时，将不会显示电池电量级别。

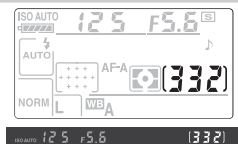
- 1.3** 显示在控制面板和取景器中的曝光值表示可保存在存储卡中的照片数量。请检查剩余可拍摄张数。



若在当前设置下没有足够的内存以保存更多照片，显示屏将如右图所示不停闪烁。这时，只有更换存储卡 ( 15) 或删除照片后才能继续进行拍摄 ( 26, 65, 74) 。

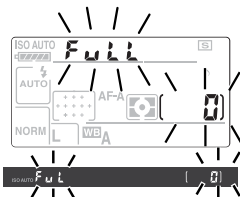

2 选择 **AUTO** 模式，然后选择自动对焦。

2.1 旋转模式拨盘至 **AUTO** 位置。

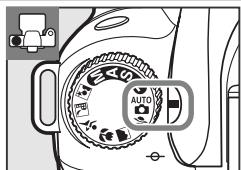

2.2 旋转对焦模式选择器至 AF（自动对焦）。

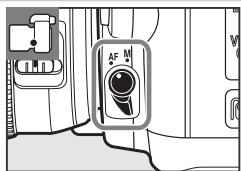

3 检查控制面板中的设置。下文列出 **AUTO** 模式的默认设置。

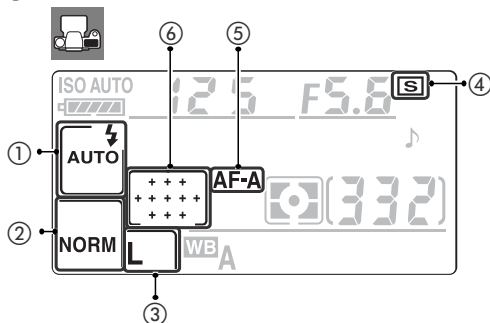

选项	默认	页码
① 闪光灯同步模式	自动	40
② 影像品质	JPEG 一般	34
③ 影像尺寸	大	35
④ 拍摄模式	单张	36
⑤ 自动对焦模式	自动选择	29
⑥ AF-区域模式	AF-自动区域	30

4 在取景器中构图。拍摄过程中，显示屏将保持关闭。

4.1 如图所示握住相机。

握住相机

请用右手握住相机的操作手柄，用左手托住机身或镜头，并用肘部轻贴身体以作支撑，同时一只脚向前站半步以保持上身的平稳。



4.2 将主要拍摄对象置于 11 个对焦区域中的任何一个当中，以在取景器中构成照片。



对焦区域

使用变焦镜头

使用变焦环可放大拍摄对象，使其填满画面的大部分区域，或缩小拍摄对象，以增大最终拍摄的可视区域（在镜头焦距标记上选择较长的焦距可放大，选择较短的焦距则可缩小）。

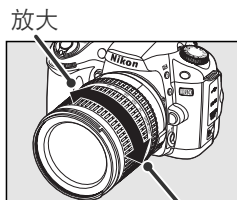

放大

缩小

5 对焦。

- 5.1 半按下快门释放按钮以进行对焦。相机将自动选择对焦区域。若拍摄对象较暗，则闪光灯可能弹出，并且自动对焦辅助照明灯将点亮。



- 5.2 对焦操作完成后,所选对焦区域将被暂时高亮显示,相机发出蜂鸣音,并且在取景器中将会出现焦点指示(●)(若拍摄对象正在移动,则不会发出蜂鸣音)。当半按下快门释放按钮时,对焦将锁定,并且取景器中将会显示内存缓冲区中可存储的曝光次数。



焦点指示	说明
●	拍摄对象准确对焦。
● (闪烁)	相机无法使用自动对焦功能对焦于对焦区域中的拍摄对象。

重要

它是自动对焦系统的一个特点,即当拍摄对象难以对焦时,相机可能发出一次哔声并显示焦点指示(●),且在拍摄对象实际上未准确对焦时将可能拍摄照片。有关这种情况下如何对焦的信息,请参阅第 29 页内容。

快门释放按钮

相机有一个两段式快门释放按钮。半按下快门释放按钮时相机进行对焦。若要拍摄照片,请将其完全按下。

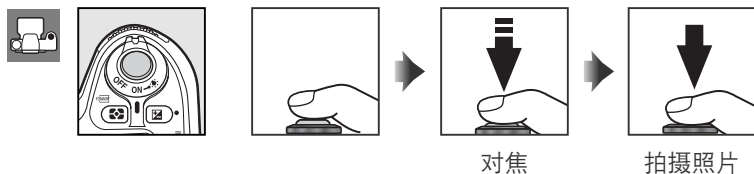

对焦

拍摄照片

6 拍摄照片。

平稳地完全按下快门释放按钮，以释放快门并记录照片。这时，存储卡槽盖旁的存取指示灯将会点亮。在指示灯熄灭、相片保存完成之前，请不要弹出存储卡，也不要拔出或切断电源。

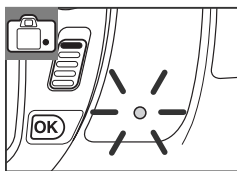
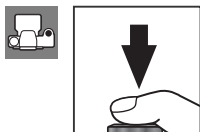

7 拍摄完成后，请关闭相机。

📷 相机关闭显示

若在插有电池和存储卡情况下关闭相机，剩余曝光次数将显示在控制面板上。



📷 内置闪光灯

在 **📷** 模式下，若需要额外的光线以确保正确曝光，则在半按下快门释放按钮时，内置闪光灯将会自动弹出。闪光灯的有效范围随光圈和 ISO 感光度的不同而有所变化 (📖 141)；使用闪光灯时，请取下镜头罩。若闪光灯升起，则只有在闪光预备指示灯 (📷) 出现后才可以进行拍摄。如果未显示闪光预备指示灯，请暂时松开快门释放按钮并再试一次。

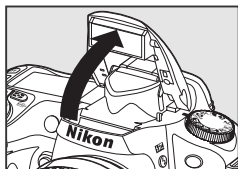



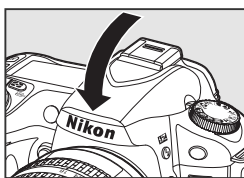



当不使用闪光灯时，为节省电量可让其回到关闭的位置，请向下轻按闪光灯直至其卡到正确位置发出咔嚓声。有关使用闪光灯的详细信息，请参阅第 40 页。



创造性拍摄（数字可变程序）

除  之外，D80 还有 6 种数字可变程序模式供您选择。选择一种数字可变程序可自动优化设置，以适应所选场景，使创造性拍摄如同旋转模式拨盘一样简便。

模式	说明
 人像	用于拍摄人像。
 风景	用于拍摄自然及人造风景。
 近拍	用于对花朵、昆虫和其它细小物体进行特写拍摄。
 运动	用于拍摄移动的物体。
 夜景	用于拍摄较暗光线下的景色或夜景。
 夜间人像	用于拍摄较暗光线下的人像。

若要在数字可变程序模式下拍摄照片，请执行以下步骤：



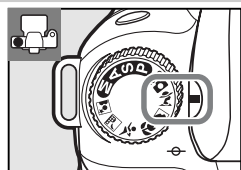





1 旋转模式拨盘以选择一个数字可变程序模式。





2 构图、对焦并拍摄。

对焦区域

默认设置下，相机选择如下所示的对焦区域：

- 、、、及  模式：相机将自动选择对焦区域。
-  模式：相机将对焦于中央对焦区域中的拍摄对象。其它对焦区域则可使用多重选择器进行选择（ 30）。
-  模式：半按下快门释放按钮时，相机将连续对焦，以追踪中央对焦区域中的拍摄对象。如果拍摄对象离开中央对焦区域，相机将根据来自其它对焦区域的信息持续进行对焦。第一个对焦区域则可使用多重选择器进行选择（ 30）。

内置闪光灯

在 、 或  模式下，若需要额外的光线以确保正确曝光，半按下快门释放按钮时，内置闪光灯将会自动弹出。

人像

用于拍摄具有柔和、自然肤质感的人像。如果拍摄对象远离背景或使用了长焦镜头，背景细节将被柔化以给出层次上的和谐感。



风景

用于拍摄生动的风景画面。内置闪光灯和自动对焦辅助照明灯将自动关闭。



近拍

用于对花朵、昆虫和其它细小物体进行特写拍摄。相机将自动对焦于中央对焦区域中的拍摄对象。推荐您使用三角架，可防止模糊。



运动

高快门速度可锁定体育运动照片的动作瞬间，突出显示主要拍摄对象。内置闪光灯和自动对焦辅助照明灯将自动关闭。



夜景

使用低速快门可拍摄出非常美丽的夜景。内置闪光灯和自动对焦辅助照明灯将自动关闭；推荐您使用三角架，可防止模糊。



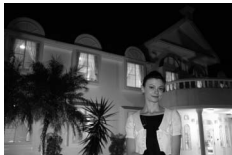

夜间人像

在较暗的光线下拍摄人物肖像时，用于主要拍摄对象与背景之间的自然平衡。



基本播放



拍摄后，照片将自动显示约 4 秒。如果显示屏中未显示任何照片，可按下  按钮查看最近的照片。旋转主指令拨盘、或者向左或向右按下多重选择器可显示其它照片。向上或向下按下多重选择器可查看当前照片的高光部分或其它拍摄信息( 62-63)。

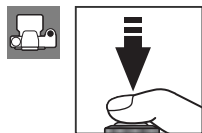

若要结束播放并返回拍摄模式，请半按下快门释放按钮。



删除不需要的照片



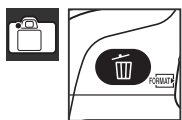



若要删除显示屏中当前显示的照片，请按下  按钮。这时，将显示一个确认对话框。再次按下  按钮将删除影像并返回播放状态。若要不删除照片而直接退出，请按下  按钮。









参考



本部分在指南的基础上编写而成，涉及了更高级的拍摄及播放选项。

有关摄影的详细信息（所有模式下）： 28

拍摄移动中的拍摄对象或手动对焦	对焦：  28
调整影像品质和尺寸	影像品质和尺寸：  33
一次拍摄一张照片、拍摄连续照片、或者使用自拍功能或遥控器拍摄	选择拍摄模式：  36
使用内置闪光灯	使用内置闪光灯：  40
当光线不足时提高 ISO 感光度	ISO 感光度：  43
恢复默认设置	双键重设：  44

P、S、A 和 M 模式： 45

让相机选择快门速度和光圈	曝光模式 P (自动程序曝光)：  47
捕捉或模糊动作	曝光模式 S (快门优先自动曝光)：  48
选择是否模糊背景物体	曝光模式 A (光圈优先自动曝光)：  49
手动选择快门速度和光圈	曝光模式 M (手动)：  50
选择测光方式、锁定曝光、调节曝光及闪光级别	曝光：  52
使色彩呈现自然效果 在非正规光源条件下拍摄照片	白平衡：  58

有关其它仅在模式 P、S、A 和 M 下可执行操作的信息，请参阅菜单指南。这些操作包括：个人设定影像的锐利度、对比度、色彩饱和度及色相（“最优化影像”； 79）、和创建多重曝光（“多重曝光”； 84）。

有关播放的详细信息： 61

在相机上查看照片	在相机上查看照片：  61
----------	---

有关其它播放选项的信息，请参阅菜单指南（ 74）。

连接至电视机、计算机或打印机： 66

在电视机上查看照片	在电视机上查看照片：  66
将照片复制到计算机中	连接至计算机：  67
打印照片	打印照片：  69

有关摄影的详细信息（所有模式下）

对焦

对焦可被自动调节（请参阅“自动对焦，”见下文），也可被手动调节（图 32）。用户也可为自动或手动对焦选择对焦区域（图 30），或在对焦后使用对焦锁定重组照片（图 31）。

自动对焦

使用的控制按钮：对焦模式选择器

当对焦模式选择器设置为 **AF** 时，半按下快门释放按钮，相机将自动对焦。在单区域自动对焦模式下，相机对焦时将发出一次蜂鸣音。在 （运动）模式下选择了 **AF-A**，或使用连续伺服自动对焦时，不会发出蜂鸣音（请注意，当在 **AF-A** 自动对焦模式下拍摄移动的物体时，相机可能会自动选择连续伺服自动对焦）。

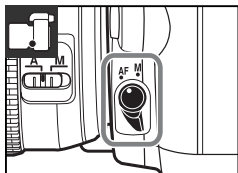

若镜头不支持自动对焦，或相机无法使用自动对焦进行对焦时，请使用手动对焦（图 32）。

A-M 选择/手动优先自动对焦



若镜头安装了 A-M 选择或 A/M-M 切换器，请选择 **A**（自动对焦）或 **M/A**（手动优先自动对焦）。



重要

它是自动对焦系统的一个特点，即当拍摄对象难以对焦时，相机可能发出一次哔声并显示焦点指示（●），且在拍摄对象实际上未准确对焦时将可能拍摄照片。有关这种情况下如何对焦的信息，请参阅第 29 页内容。

自动对焦辅助照明灯

若光线不足，半按下快门释放按钮时，自动对焦辅助照明灯将会自动点亮以辅助对焦操作。在 、 或  模式下，或者在个人设定 4（自动对焦辅助；图 87）中选择了关闭时，自动对焦辅助照明灯将不会点亮。照明灯的有效工作范围约为 0.5–3.0m；使用照明灯时，请使用焦距为 24–200mm 的镜头，并取下镜头遮光罩。

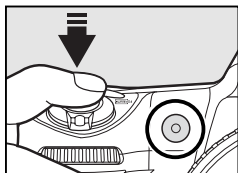

1 — 蜂鸣音（图 86）

该选项用于开启或关闭蜂鸣音发声。

自动对焦模式

使用的控制按钮：**AF** 按钮

当对焦模式选择器被设置为 AF 时，以下自动对焦模式有效：

自动对焦模式	说明
AF-A 自动选择 (默认设置)	当拍摄对象为静止状态时，相机自动选择单次伺服自动对焦，而当拍摄对象是移动时，则选择连续伺服自动对焦。仅当相机可以对焦时才可释放快门。
AF-S 单次伺服自动对焦	用于拍摄静止的拍摄对象。半按下快门释放按钮时，对焦将被锁定。快门仅在焦点指示显示时才能被释放。
AF-C 连续伺服自动对焦	用于拍摄移动的拍摄对象。半按下快门释放按钮时，相机将连续对焦。即使焦点指示未显示，您也可以拍摄照片。

若要选择自动对焦模式，请按下 **AF** 按钮直到显示所需要的设置。

重要

它是自动对焦系统的一个特点，即当拍摄对象难以对焦时，相机可能发出一次哔声并显示焦点指示 (●)，且在拍摄对象实际上未准确对焦时可能拍摄照片。有关这种情况下如何对焦的信息，请参阅以下内容。

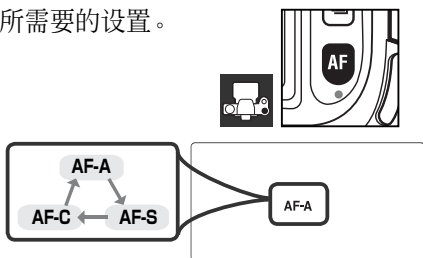

通过自动对焦来获得良好的拍摄效果

以下情况时自动对焦的效果不佳。如果在以下情况时相机无法对焦，快门释放应失效。但屏幕中将可能显示焦点指示 (●)，且相机可能发出一次哔声，从而即使拍摄对象未准确对焦也可释放快门。在这些情况下，请使用手动对焦 (图 32) 或对焦锁定 (图 31) 来对焦于同等距离的其它拍摄对象，然后重新构图。

在拍摄对象和背景之间对比差异很少或几乎没有



例如：拍摄对象和背景的颜色相同。

对焦区域内包含距离相机不同远近的物体



例如：拍摄对象在一个笼子里。

拍摄对象拥有规则的几何图案

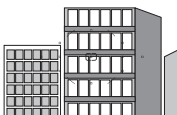

例如：摩天大楼上的一排窗户。

对焦区域内包含有强烈对比亮度的不同区域

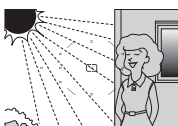

例如：拍摄对象有一半在阴影内。

拍摄对象看起来小于对焦区域



例如：对焦区域内同时包含前景拍摄对象和远距离的建筑物。

拍摄对象多数包含细节性景物

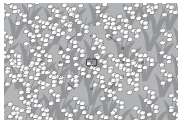

例如：一片开满鲜花的田地，或者其它细小或缺少亮度变化的拍摄对象。

对焦区域选择

使用的控制按钮：多重选择器（显示屏关闭）

D80 提供了 11 种对焦区域供您选择，这 11 种对焦区域可覆盖画面极其广泛的区域。默认设置下，相机会自动选择对焦区域，或对焦于中央对焦区域里的拍摄对象，但您也可以手动选择对焦区域，将主要拍摄对象置于画面的任何位置以重组照片。

- 1 默认设置下，在 、、 和  模式中，相机会自动选择对焦区域。若要在这些模式下使用手动对焦选择，请在个人设定 2 中选择 **单区域** 或 **动态区域（AF-区域模式）**； 87）。





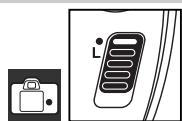

- 2 滑动对焦选择器锁定开关至“●”位置。这时，您即可使用多重选择器选择对焦区域。



- 3 曝光测光功能开启后，请使用多重选择器在取景器或控制面板中选择对焦区域（ 18）。进行选择后，对焦选择器锁定开关可返回“L”（锁定）位置，以防止按下多重选择器时已选对焦区域发生变化。



个人设定

个人设定 2（**AF-区域模式**； 87）控制相机选择对焦区域的方式。个人设定 3（**中央自动对焦区域**； 87）控制有效对焦区域的大小和数量。个人设定 18（**AE-L/AF-L**； 94）决定允许使用 **AE-L/AF-L** 按钮来选择对焦区域。个人设定 20（**对焦区域**； 94）控制是否将对焦区域选择设置为“环绕循环”。个人设定 21（**AF 区域照明**； 95）控制是否在取景器中高亮显示当前对焦区域。

对焦锁定

使用的控制按钮：**AE-L/AF-L** 按钮（AF-A/AF-C）/快门释放按钮（AF-S）

对焦锁定可用在对焦后改变构图，使得不在最终构图中的拍摄对象还可以被对焦。当自动对焦系统无法完成对焦时，也可以使用对焦锁定（图 29）。

- 1 将拍摄对象置于所选的对焦区域中，并半按下快门释放按钮以开始对焦。



- 2 确认焦点指示（●）出现在取景器中。

AF-A 和 AF-C 对焦模式（图 29）

按下 **AE-L/AF-L** 按钮可锁定对焦和曝光。当 **AE-L/AF-L** 按钮被按下时对焦将保持锁定，即使您稍后释放快门释放按钮，对焦也不会被解锁。

AF-S 自动对焦模式（图 29）

在对焦指示出现时对焦将自动锁定，并保持锁定直到您放开快门释放按钮。对焦也可以通过按下 **AE-L/AF-L** 按钮的方式来锁定（见下文）。

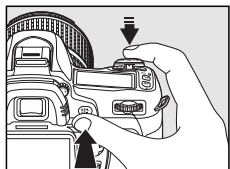

取景器中将显示一个 **AE-L** 图标。

- 3 重组照片并拍摄。



在两次拍摄之间，对焦保持锁定的时间将与半按下快门释放按钮的时间相同。因此，相机可在同样的对焦设置下连续拍摄多张照片。当 **AE-L/AF-L** 按钮被按下时，对焦也将在两次拍摄之间保持锁定。

当对焦锁定有效时，请不要改变相机与拍摄对象之间的距离。如果拍摄对象移动，则需要新的距离下重新对焦。

连拍模式（图 36）

使用 **AE-L/AF-L** 按钮可在连拍模式下锁定对焦。

18 — AE-L/AF-L（图 94）

该选项控制 **AE-L/AF-L** 按钮的作用。

手动对焦

使用的控制按钮： 对焦模式选择器/镜头对焦环

当镜头不支持自动对焦（非自动对焦 Nikkor 镜头），或自动对焦不能达到预期结果时，您可以使用手动对焦（ 29）。若要手动对焦，请将对焦模式选择器设置为 **M**，并调节镜头对焦环，直至取景器中 clear matte 区域内显示的影像在焦点上为止。即使影像不在焦点上，您也可以随时拍摄照片。

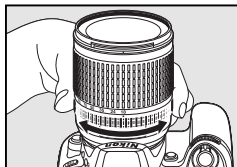
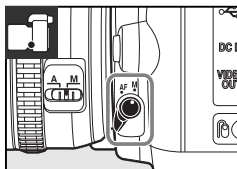

若使用的是一个提供 A-M 选择的镜头，手动对焦时请选择 M。使用支持 M/A（手动优先自动对焦）的镜头时，对焦可以通过将镜头设置为 M 或 M/A 的方法来手动调节。有关详情，请参阅随您的镜头提供的文档资料。

电子测距仪

如果镜头有一个最大为 f/5.6 或更小的光圈，取景器对焦指示可用来确认所选对焦区域内的拍摄对象部分是否在焦点上。将拍摄对象置于当前对焦区域后，半按下快门释放按钮并旋转镜头对焦环直到出现焦点指示（●）。请注意，若使用自动对焦时拍摄对象效果不佳（ 29），当它没有准确对焦时，相机可能显示焦点指示。请在拍摄前确认取景器中的影像是否在焦点上。

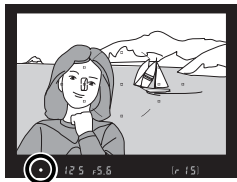

焦点平面位置

若要测定拍摄对象和相机之间的距离，您可通过相机机身上的焦点平面标记来测量。镜头装置边缘（ 11）到焦点之间的水平距离是 46.5 mm。

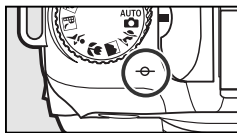

影像品质和尺寸

影像品质和尺寸一起决定每张照片占用存储卡的空间大小。较大且品质较高的影像可以更大尺寸打印，但它同时需要更大的存储空间，也就是说，这种照片在存储卡中可储存的数量将更少。

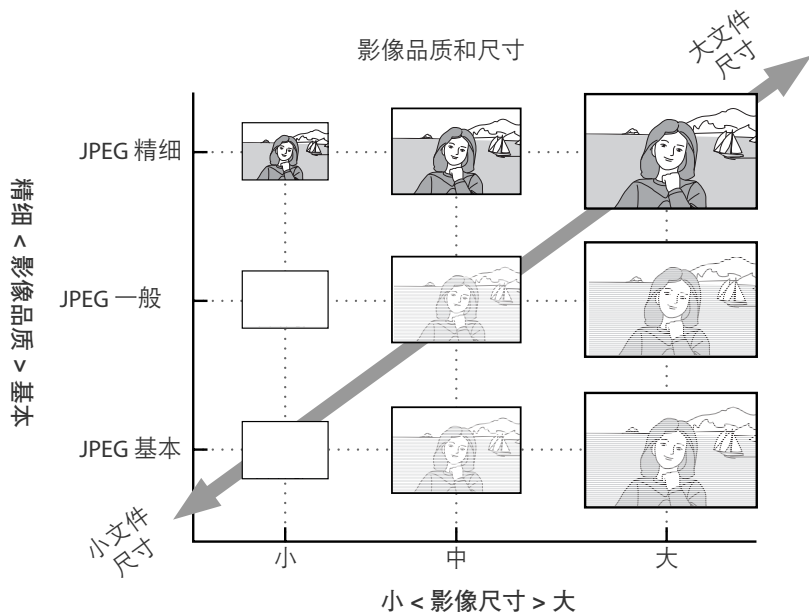

对影像品质和大小的更改将被反映到在控制面板和取景器里所显示的剩余曝光次数中 (图 19)。

影像品质、影像尺寸及文件尺寸

有关存储卡中可保存照片张数的信息，请参阅附录 (图 138)。

影像品质

使用的控制按钮：  按钮 + 主指令拨盘（显示屏关闭）

本相机支持以下品质的影像（按影像品质和文件尺寸大小递减排序）：

选项	说明
NEF (RAW)	来自影像传感器的压缩原始数据被直接保存到存储卡中。适用于将在计算机中进行修饰的影像。
JPEG 精细	比 JPEG 一般 压缩得少，影像具有更高的品质。压缩率：约 1 : 4。
JPEG 一般 (默认)	大多数情况下的最佳选择。压缩率：约 1 : 8。
JPEG 基本	较小的文件尺寸适合于电子邮件发送或网页发布。压缩率：约 1 : 16。
NEF (RAW) + JPEG 精细	记录两张影像：一张为 NEF (RAW) 影像，另一张为精细品质的 JPEG 影像。
NEF (RAW) + JPEG 一般	记录两张影像：一张为 NEF (RAW) 影像，另一张为一般品质的 JPEG 影像。
NEF (RAW) + JPEG 基本	记录两张影像：一张为 NEF (RAW) 影像，另一张为基本品质的 JPEG 影像。

您可通过以下方法来设置影像品质：按下 **QUAL** 按钮，并旋转指令拨盘直至控制面板中显示所需要的设置。也可从拍摄菜单 ( 81) 中调整影像品质。

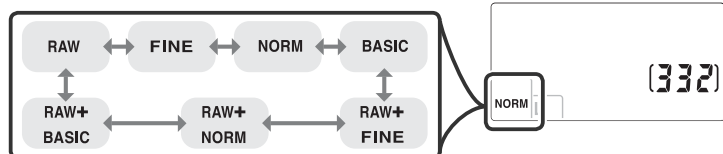
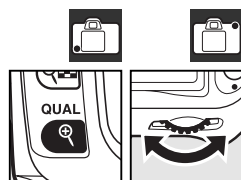

NEF (RAW) / NEF+JPEG

在计算机上查看 NEF (RAW) 影像时，需要 Capture NX（另行选购； 123）或随附的 ViewNX 软件。ViewNX 可使用随附的 Software Suite CD-ROM 进行安装。当在相机中查看以 **NEF (RAW) + JPEG 精细**、**NEF (RAW) + JPEG 一般** 或 **NEF (RAW) + JPEG 基本** 格式所拍摄的照片时，仅显示 JPEG 格式的影像。当删除以这些格式拍摄的照片时，NEF 格式和 JPEG 格式的影像都将被删除。

当影像品质被选择为 **NEF (RAW) + JPEG** 选项时，白平衡包围无效 ( 90)。选择 **NEF (RAW) + JPEG** 选项将取消白平衡包围。

影像尺寸

使用的控制按钮： 按钮 + 副指令拨盘（显示屏关闭）

影像尺寸以像素来测量。有以下选项可供选择：

影像尺寸	尺寸（像素）	200点打印时的尺寸（近似值）*
大（ 3872×2592/10.0 M ） （默认）	3,872×2,592	49.2×32.9 cm
中（ 2896×1944/5.6 M ）	2,896×1,944	36.8×24.7 cm
小（ 1936×1296/2.5 M ）	1,936×1,296	24.6×16.5 cm

* “dpi”代表点每英寸，这是打印机分辨率的测量单位。以更高分辨率打印的影像将更小，而以较低分辨率打印的影像将更大。

您可以通过以下方法来设置影像尺寸：按下 **QUAL** 按钮，并旋转指令拨盘直至控制面板中显示所需要的设置。您也可以从拍摄菜单（ 81）中调整影像品质。

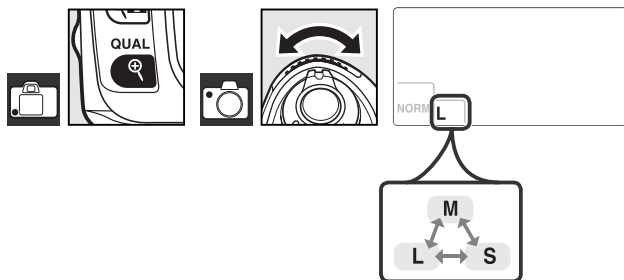

请注意，为影像尺寸选择的选项不会影响 NEF（RAW）影像的大小。在计算机上查看时，NEF 影像尺寸为 3,872×2,592 像素。









文件名称

照片将作为影像文件被存储，其命名格式为“DSC_nnnn.xxx”，其中 nnnn 是从 0001 到 9999 之间由相机自动按升序排列的 4 位整数，xxx 表示以下三个字符扩展名中的一个：NEF 影像扩展名为“NEF”，JPEG 影像扩展名为“JPG”。在“NEF + JPEG”设置下记录的 NEF 和 JPEG 影像文件的文件名相同，但扩展名不同。使用润饰菜单中小图片选项所创建的小尺寸拷贝文件，其文件名称以“SSC_”开头，以扩展名“JPG”结尾（例如：“SSC_0001.JPG”），而使用润饰菜单中其它选项所记录的影像，其文件名称则以“CSC”开头（例如：“CSC_0001.JPG”）。**最优化影像 > 个人设定 > 色彩模式** 中的设置为 **II（Adobe RGB）**（ 80）时所记录影像的文件名称起始处加有一条下划线（例如，“_DSC0001.JPG”）。

选择拍摄模式

使用的控制按钮： 按钮

拍摄模式决定相机拍摄照片的方式：一次拍摄一张、连续拍摄、使用定时的快门释放延迟或者使用遥控器。

模式	说明
 单张	每按下一次快门释放按钮，相机就拍摄一张照片。记录照片时存取指示灯将会点亮；如果内存缓冲区中有足够的空间，可以立即拍摄下一张照片。
 连拍	按下快门释放按钮时，相机以每秒约 3 张 ¹ 的速度记录照片。
 自拍	适用于人像自拍或减少由于相机晃动造成的模糊（  37）。
 延迟遥控	需要另购的 ML-L3 遥控器。用于人像自拍（  38）。
 快速反应遥控	需要另购的 ML-L3 遥控器。适用于减少由于相机晃动造成的模糊（  38）。

1.使用手动对焦、手动或快门优先自动曝光、快门速度为 $1/250$ 秒或更快、以及内存缓冲区未占满时的平均幅数速率。

若要选择拍摄模式，请按下  按钮直到显示所需要的设置。

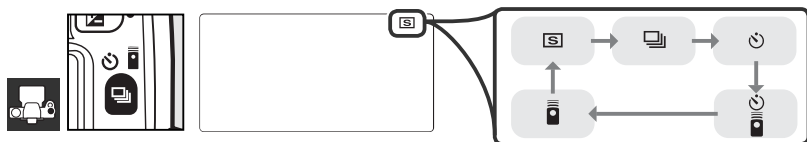

缓冲区容量

按下快门释放按钮时，取景器和控制面板里的曝光数值显示将显示在当前设置下内存缓冲区中可存储影像的数量。照片传送到存储卡后，此数值将会更新，并且缓冲区中可以使用的存储空间也将增加。若数值显示为 0，表示内存缓冲区已满，这时拍摄速度将会变慢。最多可拍摄 100 张照片。有关详情，请参阅附录（ 138）。

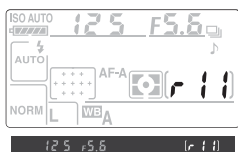

当照片被记录到存储卡上时，存储卡插槽旁边的存取指示灯将点亮。在存取指示灯熄灭之前，请勿取出存储卡、移动或者切断电源。若在缓冲区中还存有数据时关闭相机，电源将在保存完缓冲区中所有的影像后关闭。







自拍模式 (📷)

自拍可用于减少相机晃动或进行人像自拍。

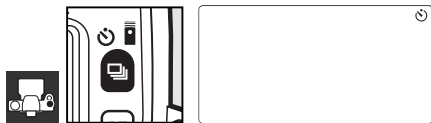
1 将相机安装在三角架上或放在平稳的水平表面上。

2 按下  按钮，直到控制面板中显示 。



3 构图。在闪光灯处于 **P**、**S**、**A** 或 **M** 模式 ( 45) 下进行拍摄前，请先按下  按钮以升起闪光灯，并等待至  指示显示在取景器中 ( 40)。若在定时器启动后升起闪光灯，定时器将会停止。

4 在除 **M** 以外的模式下，请如图所示取下取景器目镜罩并插入随附的 DK-5 目镜盖。这样即可防止光线从取景器进入而干扰曝光。

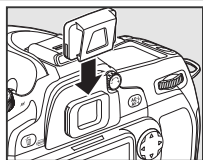

5 半按下快门释放按钮以对焦，然后完全按下快门释放按钮启动自拍功能。自拍指示灯将开始闪烁，同时发出蜂鸣音。在拍摄前 2 秒钟自拍指示灯将停止闪烁，并且以更快的速度发出蜂鸣音。在默认设置下，定时器启动 10 秒后，快门将会释放。

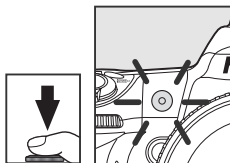

若相机无法对焦或在快门无法释放的情况下，将不能启动定时器。

选择其它拍摄模式可取消自拍功能。关闭相机将取消自拍模式，并恢复单张或连拍模式。

长时间曝光(B 门)

在自拍模式下，快门速度 **bulb** 约等于 $\frac{1}{10}$ 秒。

1 — 蜂鸣音 (86)

该选项控制定时器倒计时过程中发出的蜂鸣音。

29 — 自拍 (99)

自拍延迟可以被设为 2 秒、5 秒、10 秒（默认设置）或 20 秒。

使用遥控器 ()



另购的 ML-L3 遥控器可用于人像自拍使用 ( 123) 或遥控操作相机。

使用遥控器前的注意事项

第一次使用遥控器前, 请先取下透明的塑料电池绝缘膜。

1 将相机安装在三角架上或放在平稳的水平表面上。

2 按下  按钮以选择以下模式之一：

模式	
 延迟遥控	按下遥控快门释放按钮约 2 秒钟后快门释放。
 快速反应遥控	在按下遥控快门释放按钮时快门释放。



相机将进入待机模式。默认设置下, 若 1 分钟内未执行任何操作, 将恢复单张或连拍模式。

3 构图。自动对焦有效时, 相机快门释放按钮可用来设置对焦, 但只有遥控器上的快门释放按钮才能用来释放快门。

4 在除 **M** 以外的模式下, 请如图所示取下取景器目镜罩并插入随附的 DK-5 目镜盖。这样即可防止光线从取景器进入而干扰曝光。

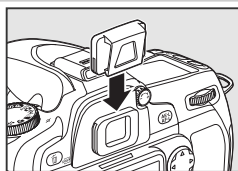



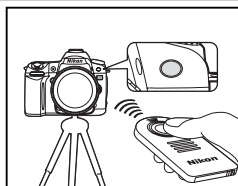

5 将 ML-L3 上的传输器对准相机上的红外线接收器, 然后按下 ML-L3 上的快门释放按钮。在延迟遥控模式下, 快门释放前, 自拍指示灯将点亮约 2 秒钟。在快速反应遥控模式下, 快门释放后自拍指示灯将会闪烁。在自动对焦模式 ( 29) 下, 若选择了 **AF-A** 或 **AF-S**, 当无法对焦时相机将不释放快门而直接返回待机模式。若在自动对焦模式下选择了 **AF-C**, 或相机已使用快门释放按钮完成对焦, 相机在手动对焦模式下将不对焦而直接释放快门 (请参阅步骤 3) 。



通过选择其它拍摄模式可取消遥控模式。若关闭相机或在 1 分钟内未执行任何操作, 将恢复单张或连拍模式。

使用内置闪光灯

若需要闪光灯，其充满电后相机将仅对 ML-L3 上的快门释放按钮作出反应。在 、、 和  模式下，当选择了延迟遥控模式或快速反应遥控模式时，闪光灯即开始充电；一旦充满电，当 ML-L3 上的快门释放按钮被按下时，若有需要闪光灯将自动弹起。在模式 **P**、**S**、**A** 和 **M** 下，在延迟遥控模式 2 秒钟倒计时过程中，升起闪光灯将取消 2 秒钟定时器。这时，请等待闪光灯完成充电，然后按下 ML-L3 上的快门释放按钮即可重新启动定时器。

在支持防红眼的闪光灯同步模式下，快门释放前，防红眼灯将点亮约 1 秒钟。在延迟遥控模式下，快门释放前，自拍指示灯将闪烁 2 秒钟，然后点亮 1 秒钟。

1 — 蜂鸣音 (86)

该选项控制使用遥控器时发出的蜂鸣音。

30 — 遥控持续时间 (99)

选择取消遥控模式之前相机将保持待机模式的时间长度。





使用内置闪光灯

本款相机支持多种用于拍摄光线不足或背光对象的闪光模式。

使用内置闪光灯：、、 及  模式

1 旋转模式拨盘以选择所需模式。

2 按下  按钮并旋转，直至控制面板中显示所需要的闪光灯模式（ 41）。





3 拍摄照片。半按下快门释放按钮时，若有需要，闪光灯将会弹出，并在拍摄照片时进行闪光。

使用内置闪光灯：P、S、A 和 M 模式

1 旋转模式拨盘以选择所需模式。

2 按下  按钮以升起闪光灯。

3 按下  按钮并旋转，直至控制面板中显示所需要的闪光灯模式（ 41）。



4 选择测光方式并设置曝光。

5 拍摄照片。任何时候拍摄照片时，闪光灯将闪光。

降下内置闪光灯

若不使用闪光灯时，为节省电池电量，请向下轻按闪光灯直至插栓卡到正确位置发出咔嚓声。

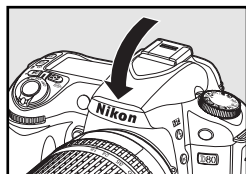

闪光灯模式

控制面板中将显示当前闪光灯模式（如下所示）。闪光灯关闭时，将显示 。

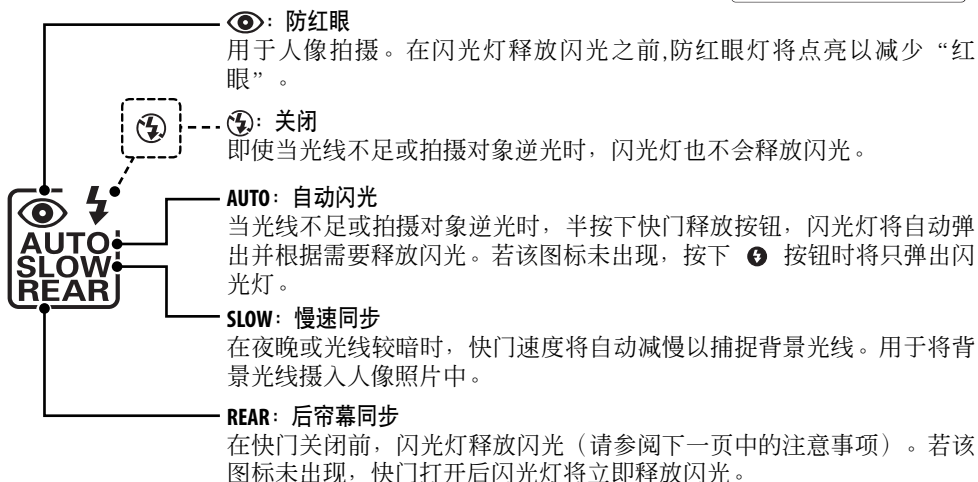
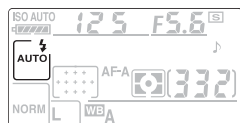

有效的闪光灯模式取决于模式拨盘中当前所选择的模式。

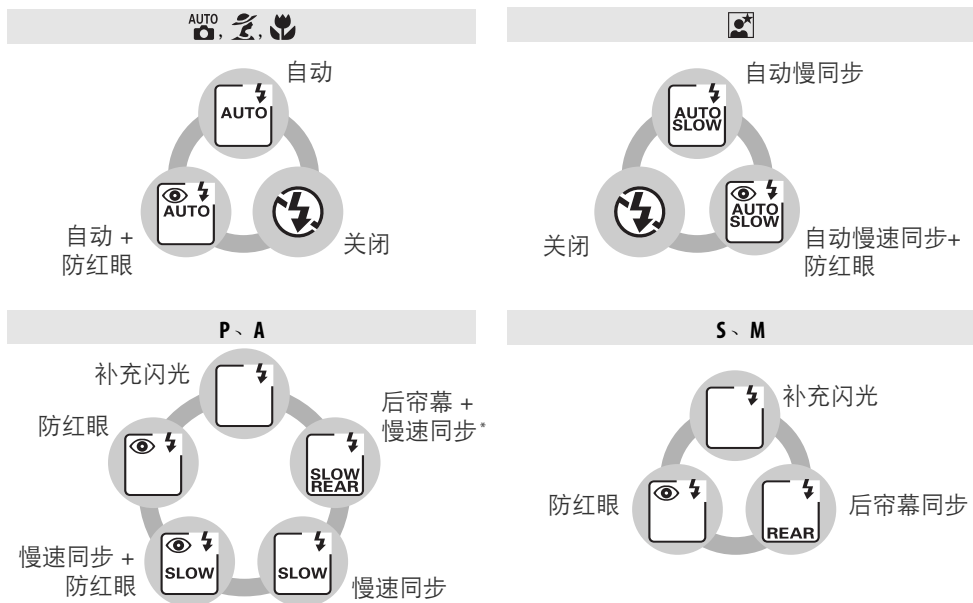



* 释放主指令拨盘后将显示 **SLOW**。

内置闪光灯

用于焦距为 18–300mm 的 CPU 镜头，或者焦距为 18–200mm 的非 CPU 镜头（ 118；请注意自动闪光级别控制仅适用于 CPU 镜头）。取下镜头罩可防止阴影。若镜头遮住拍摄对象的视线，使其无法看到防红眼灯，则可能会影响防红眼功能。闪光灯最小范围为 60cm，且不能在长变焦镜头的长范围内使用。

若在连拍模式（ 36）下使用闪光灯，每按一次快门释放按钮将只拍摄一张照片。

当闪光灯被用于数次连续拍摄之后，快门释放将暂时失效以保护闪光灯。暂停之后，闪光灯可以继续使用。

有关内置闪光灯（包括闪光灯控制、快门同步速度及范围）的详细信息，请参阅附录。有关另购闪光灯组件（电子闪光灯）的信息，请参阅“另购闪光灯组件（电子闪光灯）”（ 119）。有关使用 FV 锁定的信息，请参阅“FV 锁定”（ 92）。

后帘幕同步

一般情况下，闪光灯在快门打开时释放闪光（“前帘幕同步”，请参阅左下方）。在后帘幕同步下，闪光灯正好在快门关闭之前释放闪光，以在移动中的拍摄对象背后产生一个光束效果。



前帘幕同步



后帘幕同步

22 — 内置闪光灯 (95)

选择内置闪光灯的闪光方式。



26 — 模拟闪光 (98)

预览闪光效果。

ISO 感光度

使用的控制按钮：ISO 按钮 + 主指令拨盘（显示屏关闭）

“ISO 感光度”在数字上等同于胶片速度。ISO 感光度越高，曝光时所需光线就越少，从而您可以使用较高的快门速度或较小的光圈。

ISO 感光度可在相当于 ISO 100 至 ISO 1600 数值的范围之间，以相当于 $\frac{1}{3}$ EV 的步长增量来设置。1600 以上的值显示为 **H 0.3**（相当于 ISO 2000），**H 0.7**（相当于 ISO 2500），以及 **H 1.0**（相当于 ISO 3200）。（自动）和数字可变程序模式也可提供自动设置，允许相机根据照明条件来自动设置 ISO 感光度。（自动）和数字可变程序模式的默认设置为 **自动**，**P**、**S**、**A** 和 **M** 模式的默认设置为 **100**。

您可通过以下方法来设置 ISO 感光度：按下 ISO 按钮，并旋转主指令拨盘直至控制面板中显示所需要的设置。您也可从拍摄菜单（ 83）中调整 ISO 感光度。



高 ISO 噪声消减 (83)



ISO 感光度越高，照片越容易受到随机出现的异色亮点像素“噪点”的干扰。在 ISO 1600 以上的 ISO 感光度设置下拍摄的照片上可能会产生明显的噪声。拍摄菜单中的 **高 ISO 噪声消减** 选项可用在 ISO 感光度为 400 或更高情况下减少噪声。

7 — ISO 自动 (88)

该选项可用在模式 **P**、**S**、**A** 及 **M** 下启动自动 ISO 感光度控制。当 **ISO 自动** 处于开启状态时，**H 0.3**、**H 0.7** 和 **H 1.0** 的感光度无效。

双键重设

使用的控制按钮： 按钮 +  按钮

同时按住  按钮和  按钮，两秒以后即可恢复下表中相机设置的默认值（按钮用绿点标识）。重设设置时，控制面板会暂时关闭。用户设定将不受影响。

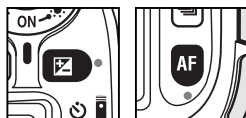

选项	默认
拍摄模式 ( 36-39)	单张
影像品质 ( 34, 81)	JPEG 一般
影像尺寸 ( 35, 81)	大
ISO 感光度 ( 43, 83)	
 、数字可变程序	自动
P、S、A、M	100
白平衡 ( 58-60, 82) *	自动
自动对焦模式 ( 29)	AF-区域
对焦区域 ( 30) †	中央
测光 ( 52)	矩阵测光
AE 锁定保持 ( 53)	关闭

* 微调重设为 0，**选择色温** 重设为 5000K。

† 若个人设定 2 中选择了 **AF-自动区域**，屏幕中将不会显示对焦区域（**AF-区域模式**）。

选项	默认
柔性程序 ( 47)	关闭
曝光补偿 ( 54)	±0
包围 ( 56-57)	±0‡
闪光灯曝光补偿 ( 55)	±0
FV 锁定 ( 92-93)	关闭
闪光灯同步模式 ( 40-42)	
 、  、 	自动前帘幕同步
	自动慢速同步
P、S、A、M	前帘幕同步
多重曝光 ( 84-85)	关闭





‡ 拍摄张数重设为 0。包围增量重设为 1EV（曝光/闪光包围）或 1（白平衡包围）。

默认设置

请参阅附录中的默认设置列表 ( 134-137)。

P、S、A 和 M 模式

P、S、A 和 M 模式可用于控制多种高级设置，包括曝光（ 52）、白平衡和影像最佳化。每个模式可用于不同程度地控制快门速度和光圈：

模式	说明
P 自动程序曝光 ( 47)	相机设置快门速度和光圈以获得最佳曝光。在拍摄快照以及在没有足够时间来调整相机设置的情况下建议使用该模式。
S 快门优先自动曝光 ( 48)	用户选择快门速度；相机选择光圈以达到最佳效果。用于锁定或模糊一个动作。
A 光圈优先自动曝光 ( 49)	用户选择光圈；相机选择快门速度以达到最佳效果。用于模糊背景，或使前景、背景都位于焦距内。
M 手动 ( 50)	用户同时控制快门速度和光圈。将快门速度设置为“bulb”或“-”可实现长时间曝光。





镜头光圈环

使用配备光圈环的 CPU 镜头时 ( 117)，请在最小光圈（最高 f/- 值）处锁定光圈。G 型镜头不配备光圈环。

非 CPU 镜头只能在 M 曝光模式下使用，这时可以使用镜头光圈环来手动调节光圈（在其它模式下，将无法释放快门）。无法使用相机曝光测光、ISO 自动和其它多种功能 ( 117)。

个人设定

使用个人设定 7 (ISO 自动； 88) 可在模式 P、S、A 及 M 下启动自动 ISO 感光度控制。个人设定 10 (EV 步长； 89) 可用于决定曝光控制增量的大小。个人设定 15 (指令拨盘； 91) 可用于决定主指令拨盘和副指令拨盘在设置快门速度和光圈时的作用。

曝光

照片的曝光（亮度）由快门打开时影像传感器（CCD）上的光线数量所决定。快门速度和光圈是决定曝光的两个因素。

光圈 指的是光线穿过时的孔径大小。光圈越大，则穿过孔径的光线数量就越多，并且曝光更亮。光圈越小，意味着光线数量更少，曝光更暗。相机显示表明光圈处于“f/值”：f/值 越大，光圈则 越小。

快门速度 决定快门打开的时间长度。快门速度越慢，影像传感器暴露在光线下的时间就越长，并且曝光更亮。快门速度越快则意味着影像传感器暴露在光线下的时间更短，以产生更暗的曝光。

快门速度和光圈的关系可被形容为从水龙头接水装满杯子。在这种类比下，装满杯子所需要的水量就好比是达到最佳曝光所需要的光线数量。如果杯子溢水，照片将曝光过度。如果杯子未装满水，照片则曝光不足。水龙头打开的大小如同光圈，打开的时间长度则为快门速度。把水龙头开的更大可节省装满杯子的时间；关小水龙头则需花更多时间装满杯子。

如同在不同时间使用不同的水龙头设置可装满杯子，不同的快门速度和光圈组合亦可产生相同的曝光。但是结果却存在很大差异：高速快门和较大光圈可锁定移动物体并柔化背景细节，而低速快门和较小光圈则模糊移动物体并使背景细节更明亮。



高速快门 (1/1,600 秒)



低速快门 (1 秒)



小光圈 (f/36)



大光圈 (f/3)

(请记住，f/值 越大，光圈则 越小。)

曝光模式 P (自动程序曝光)

在该模式下，相机在大多数情况下会自动调整快门速度和光圈以获得最佳曝光。在快照和其它由相机控制快门速度和光圈的情况下建议使用该模式。

若要在自动程序曝光下拍摄照片，请执行以下步骤：

1 将模式拨盘旋转到 **P** 位置。

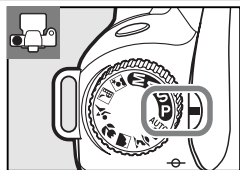

2 构图、对焦并拍摄。

柔性程序

在模式 **P** 下，旋转主指令拨盘可以选择不同的快门速度和光圈组合（“柔性程序”）。向右旋转主指令拨盘可选择大光圈（小 f -值）以模糊背景细节或使用高速快门“定格”动作。向左旋转主指令拨盘可选择小光圈（大 f -值）以增加景深或使用低速快门模糊动作。所有组合将产生同样的曝光。当柔性程序有效时，控制面板中将会出现一个  指示。若要恢复默认的快门速度和光圈设置，请旋转主指令拨盘直到指示消失、选择其它模式或关闭相机。

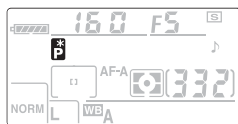
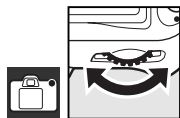

快门速度: $1/250$ 秒
光圈: $f/8$



快门速度: $1/2,000$ 秒
光圈: $f/2.8$
(大光圈)

模式 **P** 的曝光程序在附录中列出 ( 139)。

曝光模式 S (快门优先自动曝光)

在快门优先自动曝光模式下，您可为快门速度选择从 30 秒到 $1/4,000$ 秒之间的值，而相机可自动选择光圈以获得最佳曝光。使用低速快门，通过模糊运动物体可以表现动态效果，使用高速快门则可以“锁定”动作。

若要在快门优先自动曝光模式下拍摄照片，请执行以下步骤：

1 将模式拨盘旋转到 **S** 位置。

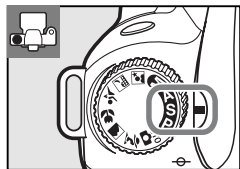

2 旋转主指令拨盘以选择所需要的快门速度。

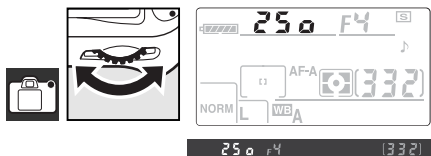

3 构图、对焦并拍摄。



快门速度: $1/1,600$ 秒



快门速度: 1 秒

✎ 闪光同步快门显示

有关如何解决快门速度显示中出现闪烁的“bulb”或“- -”指示的信息，请参阅“相机错误信息及相关显示”（ 132）。

曝光模式 A (光圈优先自动曝光)

在光圈优先自动曝光模式下，您可为镜头从最小值到最大值之间选择光圈，而相机可自动选择快门速度以获得最佳曝光。小光圈（高 f -值）增加景深，可将主要拍摄对象和背景都加入到焦距里。大光圈（低 f -值）则柔化背景细节。

若要在光圈优先自动曝光模式下拍摄照片，请执行以下步骤：

1 将模式拨盘旋转到 **A** 位置。

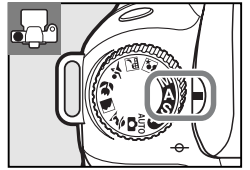

2 旋转副指令拨盘以选择所需要的光圈。

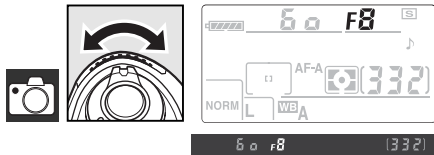

3 构图、对焦并拍摄。

景深

“景深”是指被对焦的物体距焦点的前一段和后一段之间的距离。大光圈（低 f -值）减少景深，可模糊主要拍摄对象后面和前面的物体。小光圈（高 f -值）增加景深，可使背景和前景中的细节更明亮（请注意，景深亦受到其它因素的影响，例如焦距和对焦距离）。短景深一般用于人像以模糊背景细节，长景深则用于风景照片中使前景和背景都位于焦距内。

若要预览景深，请按住景深预览按钮。这时，镜头将停止在当前光圈值上，并可在取景器中预览景深。

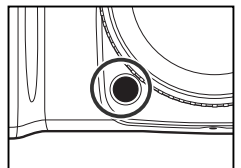

曝光模式 M (手动)

在手动曝光模式下，您可以控制快门速度和光圈。快门速度可以被设置为从 30 秒到 1/4,000 秒之间的值，按住快门则可达到更长时间曝光（**bulb**）。光圈可以被设置为镜头最小值与最大值之间的数值。

若要在手动曝光模式下拍摄照片，请执行以下步骤：

1 将模式拨盘旋转到 **M** 位置。

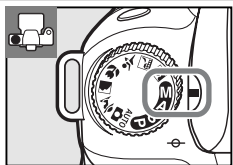

2 旋转主指令拨盘以选择一个快门速度，旋转副指令拨盘则可设置光圈。在电子模拟曝光显示中检查曝光（见下文）。

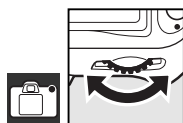

3 构图、对焦并拍摄。



快门速度: 1/60 秒、光圈: f/4.5

电子模拟曝光显示

当安装了 CPU 镜头并且选择了除 **bulb** 以外的其它快门速度时，在控制面板和取景器中的电子模拟曝光显示可说明照片在当前设置下是曝光不足还是曝光过度。根据在个人设定 10（**EV 步长**；89）中所选选项的不同，曝光不足或曝光过度的值可以 1/3 EV 或 1/2 EV 为增量来显示。如果超过曝光测光系统的极限，该显示将会闪烁。

EV 步长 设置为“1/3 步长”	最佳曝光	EV 步长 设置为“1/2 步长”
+ . . 0 . . -		+ . . 0 . . -
曝光不足 1/3 EV		曝光不足 1/2 EV
+ . . 0 . . -		+ . . 0 . . -
曝光过度, 超过 2 EV		曝光过度, 超过 3 EV
± . . . 0 . . -		± . . . 0 . . -

长时间曝光

快门速度“bulb”和“-”可用于长时间曝光照片（如移动光线、星星、夜景或烟花）。为防止由于相机晃动而造成模糊，请使用三角架和另购的遥控器（📷 123）或遥控线（📷 123）。

快门速度	说明
bulb	完全按下快门释放按钮后，快门保持打开状态。
- -	需要另购的 ML-L3 遥控器（📷 123）。选择模式 M，选择快门速度“bulb”，然后选择延迟遥控或快速反应遥控模式（📷 38）。当按下遥控器上的快门释放按钮时，快门将打开，并保持打开状态直到再次按下该按钮，否则将保持打开状态 30 分钟。



快门速度: 35 秒、光圈: f/25

为防止在曝光完成前意外断电，请使用充满电的电池或另购的 AC 适配器。请注意，在长时间曝光模式下可能出现噪声；拍摄前，请将拍摄菜单中的 **长时间曝光减少干扰** 选择为 **开启**（📷 83）。









曝光

测光

使用的控制按钮： 按钮 + 主指令拨盘

测光方法决定了相机设置曝光的方式。有以下选项可供选择：

方法	说明
 3D 彩色矩阵测光 II	在大多数情况下推荐使用。相机对画面的广泛区域进行测光，并根据亮度、色彩、距离及组合的分配设置曝光以获得自然效果。
 中央重点测光	相机对全画面测光，但是将大部分比重分配给画面中央区域。经典测光用于人物照；当使用超过 1 倍的曝光系数（过滤系数）的滤镜时推荐使用（  122）。
 点测光	相机在直径为 3.5 mm 的环上进行测光（约为画面的 2.5%）。该环位于当前对焦区域的中央，因此对不在中央的拍摄对象也可进行测光（若使用了非 CPU 镜头或将个人设定 2（  87）选择为 AF-自动区域 时，相机将对中央对焦区域进行测光）。即使在背景很亮或很暗的情况下，也可确保拍摄对象能够被正确曝光。

若要选择一种测光方式，请按下  按钮并旋转主指令拨盘，直至出现所需要的拍摄模式。

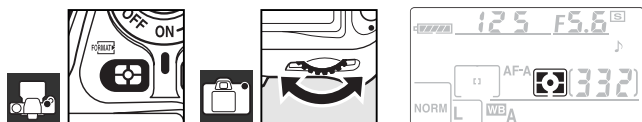

12—中央重点 (90)

该选项可控制在中央重点测光时所指定的最大重点区域的尺寸。默认设置为 8mm。



3D 彩色矩阵测光 II

在矩阵测光模式下，相机使用 420 像素 RGB 传感器设置曝光。使用 G 型或 D 型镜头以获得包括距离信息的结果（3D 彩色矩阵测光 II； 117）。而在使用其它 CPU 镜头时，将不包括 3D 距离信息（彩色矩阵测光 II）。

自动曝光锁定

使用的控制按钮：**AE-L/AF-L** 按钮

若要在测定曝光后使用自动曝光锁定重组照片，请执行以下步骤：

- 1 选择模式 **P**、**S** 或 **A**，并选择中央重点测光或点测光（在模式 **M** 下曝光锁定无效，而在  和数字可变程序模式下中央重点测光和点测光无效，所以也不推荐使用这些模式）。若使用的是中央重点测光，请用多重选择器来选择中央对焦区域（ 30）。



- 2 将拍摄对象置于所选对焦区域并半按下快门释放按钮。当半按下快门释放按钮，并且拍摄对象仍然处于对焦区域时，请按下 **AE-L/AF-L** 按钮以锁定曝光。

当曝光锁定有效时，取景器中将会出现 **AE-L** 指示。

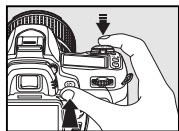

- 3 按住 **AE-L/AF-L** 按钮，重组照片并拍摄。



调整快门速度和光圈

在曝光锁定有效时，无需改变曝光的测光值即可调整以下设置：

模式	设置
自动程序曝光	快门速度和光圈（柔性程序  47）
快门优先自动曝光	快门速度
光圈优先自动曝光	光圈

可在取景器和控制面板中确认改变后的新数值。请注意，当曝光锁定有效时，不能改变测光方法（解除锁定后才可改变测光方法）。

18 — AE-L/AF-L (94)

该选项控制 **AE-L/AF-L** 按钮的作用。

19 — 自动曝光锁定 (94)

该选项控制快门释放按钮是否锁定曝光。



曝光补偿

使用的控制按钮： 按钮 + 主指令拨盘

曝光补偿可用于改变相机所设定的曝光值，从而使照片更亮或更暗。用于中央重点测光或点测光时，其效果最为显著（ 52）。

曝光补偿适用于模式 **P**、**S** 和 **A**（在模式 **M** 下，仅影响电子模拟曝光显示中所显示的曝光信息；快门速度和光圈将不发生变化）。

按下  按钮并旋转主指令拨盘，直至控制面板中显示所需要的值。曝光补偿可以从 -5EV （曝光不足）到 $+5\text{EV}$ （曝光过度）的范围内以 $\frac{1}{3}\text{EV}$ 为增量进行微调。一般来说，选择正值可使拍摄对象更明亮，选择负值则可使其更灰暗。

在除 ± 0 以外的值的情况下，当您释放  按钮后，屏幕中将会显示  图标。按下  按钮时，当前的曝光补偿值将显示在取景器中。

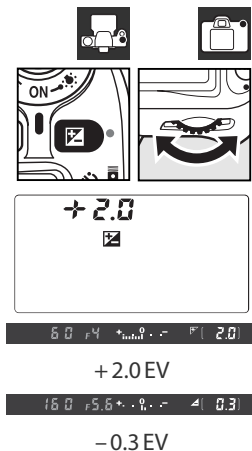

-1 EV



无曝光补偿



+1 EV

将曝光补偿设置为 ± 0 即可恢复标准曝光。关闭相机时，曝光补偿值不会被重设。

10 — EV 步长 (89)

使用该选项可将曝光补偿的增量设置为 $\frac{1}{2}\text{EV}$ 。



11 — 曝光补偿 (89)





若有需要，不按  按钮也可以对曝光补偿进行设置。

闪光灯补偿

使用的控制按钮：  按钮 + 副指令拨盘

闪光灯补偿可用于改变相机所设定的闪光输出级别，从而根据背景来改变主要拍摄对象的亮度。增加闪光输出，可使主要拍摄对象看起来更明亮；减少闪光输出，可避免不需要的强光或反射。

按下  () 按钮并旋转副指令拨盘，直至控制面板中显示所需要的值。闪光灯补偿可以从 -3EV （较暗）到 $+1\text{EV}$ （较亮）的范围内以 $\frac{1}{3}\text{EV}$ 为增量来进行微调。一般来说，选择正值可使拍摄对象更明亮，选择负值则可使其更灰暗。

在除 ± 0 以外的值的情况下，当您释放  按钮后，屏幕中将会显示  () 图标。按下  按钮时，当前的闪光灯补偿值将显示在取景器中。

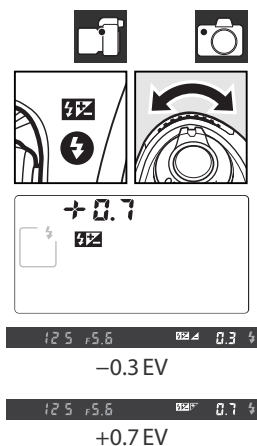

将闪光灯补偿值设定为 ± 0.0 即可恢复标准闪光输出。当相机关闭时，闪光灯曝光补偿不会被重设。

与另购的电子闪光灯一起使用闪光灯曝光补偿

闪光灯曝光补偿也可以与另购的 SB-800、SB-600、SB-400 或 SB-R200 电子闪光灯一起使用。

10 — EV 步长 ()

使用该选项可将闪光灯曝光补偿的增量设置为 $\frac{1}{2}\text{EV}$ 。

包围

使用的控制按钮：**BKT** 按钮 + 指令拨盘

包围将根据每次拍摄来自动改变所选设置，从而“包围”当前值。受影响的是使用个人设定 13（**自动包围曝光设定**； 90）所选的设置；在下文中，假设已选择**自动曝光**和**闪光**来改变曝光和闪光级别。其它选项可用来单独改变曝光或闪光级别，或者用来包围白平衡。

1 按住 **BKT** 按钮，并旋转主指令拨盘以选择在包围序列（2 或 3）中的拍摄数量。



2 按下 **BKT** 按钮并旋转副指令拨盘可从 0.3EV 到 2.0EV 之间为包围增量选择数值。



了解包围显示

拍摄张数	进程指示	说明
3F	+< >-	3 张：未更改、负值、正值
+2F	+<	2 张：未更改、正值
--2F	>-	2 张：未更改、负值

包围程序

请参阅附录中的包围程序列表（ 140）。

10 — EV 步长（ 89）

使用该选项可将曝光和闪光包围的增量设置为 1/2EV。

14 — 自动包围曝光顺序（ 91）

该选项可以用于改变包围次序。

3 构图、对焦及拍摄。相机将改变每次拍摄时的曝光和闪光级别。默认设置下，第一张照片将以当前的曝光和闪光灯补偿数值拍摄，随后的照片则以更改后的数值拍摄。若包围序列包括 3 张照片，拍摄第 2 张时，相机将从当前数值中减去包围增量，而拍摄第 3 张时将加上包围增量，从而“包围”当前数值。更改后的数值可高于曝光和闪光灯补偿的最大值，或低于它们的最小值。更改后的快门速度和光圈将显示在控制面板和取景器中。

当包围有效时，控制面板中将出现一个包围进程指示。拍摄未更改数值的照片时，指示中的 ■ 片段将会消失，以负增量拍摄照片时，▶- 指示将会消失，而以正增量拍摄照片时 +◀ 指示将会消失。

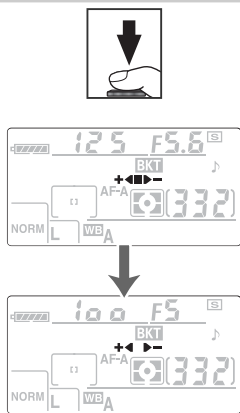



若要取消包围，请按下 **BKT** 按钮并旋转主指令拨盘，直到包围序列中的拍摄数量为零，这时，控制面板中的 **BKT** 将会消失。最后有效的程序将在下一次包围激活时恢复。

曝光包围

相机是通过改变快门速度和光圈（自动程序曝光）、光圈（快门优先自动曝光）或者快门速度（光圈优先自动曝光、手动曝光模式）来调整曝光的。当在个人设定 7（ISO 自动； 88）中选择了 **开启** 时，若超过了相机曝光系统的极限值，相机将自动改变 ISO 感光度以达到最佳曝光效果。在曝光包围下，仅当相机调整了 ISO 感光度后，快门速度才会被更改。

曝光和闪光包围

在连拍模式下，当拍摄完包围程序中指定数量的照片时，相机将停止拍摄。选择  或数字可变程序模式将会取消包围；若选择了模式 **P**、**S**、**A** 或 **M**，包围将被恢复。当在个人设定 13（自动包围曝光设定； 90）中选择了 **白平衡包围** 时，曝光和闪光包围将被取消。







恢复曝光或闪光包围

在序列中的所有拍摄完成之前，若存储卡已满，则需要更换存储卡或删除存储卡上的内容以获得空间后，才可以从序列中的下一张照片开始恢复拍摄。如果在序列中所有拍摄完成之前关闭相机，当相机再次开启时包围则会从序列中的下一个拍摄开始恢复。

白平衡

使用的控制按钮：**WB** 按钮 + 主指令拨盘（显示屏关闭）

白平衡可确保照片的色彩不受光源色彩的影响。在大多数光源下推荐使用自动白平衡；若有需要，可根据光源类型选择其它值。有以下选项可供选择：

选项	说明
A 自动	相机自动设置白平衡。在大多数情况下使用。
 白炽灯	在白炽灯照明下使用。
 萤光灯	在萤光灯照明下使用。
 直射阳光	在拍摄对象处于阳光直射状态下使用。
 闪光灯	与内置闪光灯或另购的 Nikon 闪光灯组件一起使用。
 阴天	在白天多云时使用。
 阴影	在白天拍摄对象处于阴影下时使用。
K 选择色温	从数值列表中选择色温（  59）。
PRE 白平衡预设	使用灰色或白色物体，或者现有照片作为白平衡（  59）的参照。

若要选择一个白平衡值，请按下 **WB** 按钮并旋转主指令拨盘，直至控制面板中显示所需要的设置。您也可从拍摄菜单中调整白平衡（ 82）。

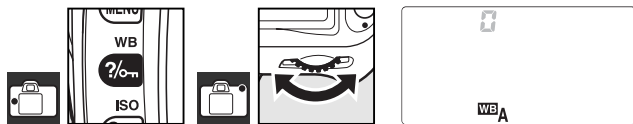

微调白平衡

使用的控制按钮：**WB** 按钮 + 副指令拨盘（显示屏关闭）

在除 **K**（选择色温）和 **PRE**（白平衡预设）以外的其它设置下，您可在 ± 3 之间以 1 为增量进行“微调”白平衡。选择较低数值可使照片呈现为轻微黄色或红色，而较高数值则可使影像色调偏蓝。

按下 **WB** 按钮并旋转副指令拨盘，直至控制面板中显示所需要的设置。



在拍摄过程中，控制面板中将如右图所示显示除 ± 0 以外的所有设置。



选择色温

使用的控制按钮：**WB** 按钮 + 副指令拨盘（显示屏关闭）

在 **K**（选择色温）设置下，您可以通过以下方法来选择色温：按下 **WB** 按钮，并旋转副指令拨盘直至控制面板中显示所需要的值。您也可从拍摄菜单（**82**）中选择色温。

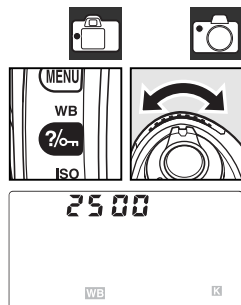



预设白平衡

当使用其它设置无法获得预期效果，或当您希望为前一张照片中所使用的数值匹配一个白平衡时，您可使用预设白平衡。您可以通过以下两种方法来设置白平衡预设值：

方法	说明
直接测量	将一个中灰色或白色物体放置在用于拍摄最终照片的光线下，相机将会测量一个白平衡值（ 60 ）。
从现有照片中复制	从存储卡上的照片中复制白平衡（ 82 ）。

选择色温

请拍摄一张测试照片，以确认所选择的色温是否适合于光源。请注意，在闪光灯或荧光灯照明下可能不会达到预期效果；请选择 （闪光灯）或 （荧光灯）。

色温

被观察到的光源的颜色因观察者和其它条件的不同而有所不同。色温是对光源颜色的客观度量标准，它是根据物体在加热后辐射出同一波长的光所需达到的温度来定义的。色温为 5,000–5,500K 左右时的光源呈现为白色，较低色温的光源，例如白炽灯泡，呈现为轻微的黄色或红色。而较高色温的光源则色调偏蓝。有关相机所支持的各白平衡设置的色温信息，请参阅附录（**140**）。

13 — 自动包围曝光设定（**90**）

该选项可用来创建一系列“包围”当前白平衡值的照片。

预设白平衡测量一个值

1 将一个中灰色或白色物体放置在用于拍摄最终照片的光线下。在摄影棚设置中，可使用一张标准灰色卡片作为参照物。请勿使用曝光补偿。

2 按下 **WB** 按钮并旋转主指令拨盘，直至控制面板中显示 **PRE**。



3 暂时释放 **WB** 按钮，然后再按下该按钮，直至显示如右图所示开始闪烁。若希望不测量新的白平衡值而直接退出，请按下 **WB** 按钮。

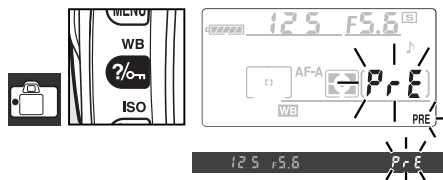

4 将相机对准参照物并使其填满取景器，然后完全按下快门释放按钮。相机将测量一个白平衡值，并在选中预设白平衡时使用这个数值。将不会记录照片。



若希望不测量新的白平衡值而直接退出，请按 **WB** 按钮。

5 若相机无法为白平衡测量一个值，则在相机返回拍摄模式前，显示将如右图所示闪烁 6 秒（若要在显示停止闪烁前返回拍摄模式，请半按下快门释放按钮）。白平衡值将被自动设置为所测量的值。

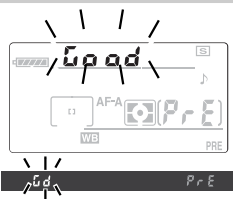

若显示如右图所示闪烁，表示相机无法测量白平衡。半按下快门释放按钮以返回步骤 4，并再次测量白平衡。

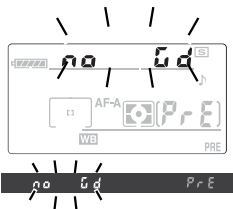

有关播放的详细信息

在相机上查看照片

若要在显示屏中查看照片,请按下  按钮。以“竖立”(人像)方位拍摄的照片将如右图所示以竖直方位显示。

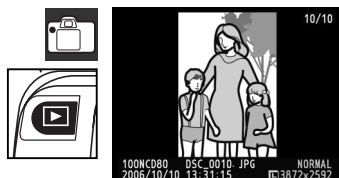

在全画面播放中可执行下列操作：

目的	使用	说明
查看其它照片	 或 	向右按下多重选择器或向右旋转主指令拨盘，可按记录顺序查看照片。向左按下多重选择器或向左旋转主指令拨盘，则可按相反的顺序查看照片。
查看照片信息	 或 	向上或向下按下多重选择器，或者旋转副指令拨盘可查看当前照片的信息 (图 62)。
放大照片		放大当前照片 (图 64)。
删除照片		删除当前照片 (图 65)。
保护照片		保护当前照片 (图 65)。
查看缩略图		查看多张照片 (图 63)。
退回拍摄模式	快门按钮 或 	若要关闭显示屏并返回拍摄模式，请半按下快门释放按钮或按下  按钮。
查看菜单		查看菜单 (图 74)。
修饰照片		为当前照片创建修饰后的拷贝 (图 109)。

自动旋转影像 (图 108) / 竖直旋转 (图 75)

这些选项控制以“竖立”方位拍摄的照片在播放过程中的显示是否被旋转。

6 — 影像查看 (图 88)

选择是否以拍摄时的方位显示照片。

27 — 显示屏关闭 (图 98)

选择显示屏自动关闭以节省电量前保持开启状态的时间长度。

照片信息

照片信息将被添加到以全画面播放方式显示的影像上。向上或向下按下多重选择器，或者旋转副指令拨盘可循环查看以下信息：基本信息 ↔ 拍摄数据第 1 页 ↔ 拍摄数据第 2 页 ↔ 修饰历史（仅限于修饰后的拷贝） ↔ 高亮显示 ↔ RGB 色阶图 ↔ 基本信息。

基本信息

1 保护状态.....65	6 拍摄日期.....14, 103
2 修饰指示.....109	7 拍摄时间.....14, 103
3 张数/影像总数	8 文件名称.....35
4 文件夹名称.....75	9 影像尺寸.....35
5 影像品质.....34	

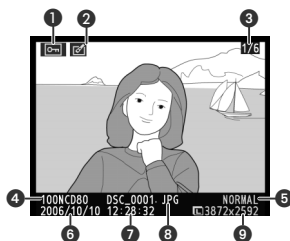

拍摄数据，第 1 页

1 保护状态.....65	7 模式.....45
2 修饰指示.....109	8 曝光补偿.....54
3 相机型号	9 焦距.....1
4 测光.....52	10 闪光灯模式.....40
5 快门速度.....48, 50	11 张数/影像总数
6 光圈.....49, 50	

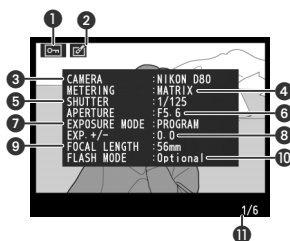

拍摄数据，第 2 页

1 保护状态.....65	7 色调补偿.....80
2 修饰指示.....109	8 锐利化.....80
3 影像最佳化 ¹79	9 色彩模式/色相.....80
4 ISO 感光度 ²43	10 饱和度.....80
5 白平衡/白平衡微调.....58	11 影像注释 ³104
6 影像尺寸/影像品质...34, 35	12 张数/影像总数

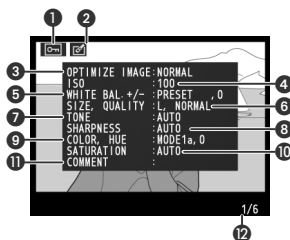

1.如果照片是在 **最优化影像 > 黑白 > 个人设定** 选择为滤镜选项时所拍摄，将显示滤镜名称。

2.当自动 ISO 所选择的 ISO 感光度值发生更改时，显示为红色。

3.仅显示前 13 个字母。

修饰历史¹

1 保护状态.....65
2 修饰指示.....109
3 修饰历史：列出使用润饰菜单 (109) 中的选项对影像所做的更改，从最近的更改开始.....109
4 张数/影像总数

1.影像是使用润饰菜单中的选项所创建时显示。

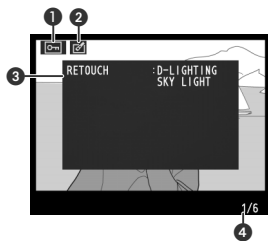

高亮

高亮区域指因曝光过度细节可能会丢失（“泛白”）的影像区域。您可参照高亮区域显示调整曝光。

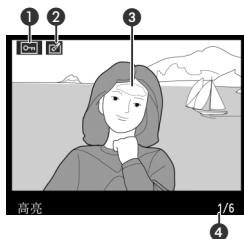

- 1 保护状态 65
- 2 修饰指示 109
- 3 影像高光部分以闪烁的边框标识
- 4 张数/影像总数

RGB 色阶图

色阶图是显示影像色调分配的图表。横轴对应像素的亮度，向左表示暗像素，向右表示亮像素。纵轴表示影像中每种亮度的像素数。请注意，相机中的色阶图可能与影像应用程序中所显示的色阶图有所不同。

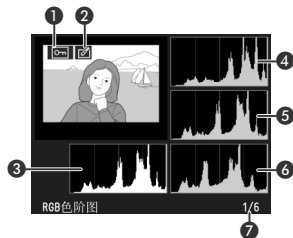

- 1 保护状态 65
- 2 修饰指示 109
- 3 色阶图（所有通道）
- 4 红色通道色阶图
- 5 绿色通道色阶图
- 6 蓝色通道色阶图
- 7 张数/影像总数

查看多张影像：缩略图播放

若要在“隐形表格”中一次显示四张或九张影像，请在全画面播放中按下  按钮。当缩略图显示时可进行以下操作：

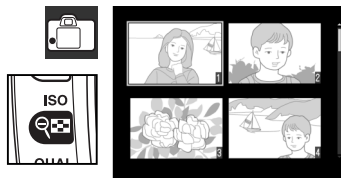

目的	使用	说明
在每个页面中显示更多影像		将显示的影像数量从 1（全画面播放）提高到 4，或从 4 提高到 9。
在每个页面中显示更少影像		将显示的影像数量从 9 降低到 4，或从 4 降低到 1（全画面播放）。
高亮显示照片		使用多重选择器高亮显示照片，旋转主指令拨盘向上或向下移动光标，或者旋转副指令拨盘向左或向右移动光标。
全画面查看高亮显示的照片		全画面查看在缩略图列表中高亮显示的照片。
删除照片		删除高亮显示的照片（  65）。
保护照片		保护高亮显示的照片（  65）。
退回拍摄模式	快门按钮 或 	若要关闭显示屏并返回拍摄模式，请半按下快门释放按钮或按下  按钮。
查看菜单		查看菜单（  74）。



近景观看：变焦播放



按下  按钮可放大全画面播放的照片。这时，您可以执行以下操作：







目的	使用	说明
放大与缩小	 / 	按下  按钮大约可将照片最多放大至 25 倍（大幅影像）、19 倍（中幅影像）或 13 倍（小幅影像）。按下  按钮则可缩小照片。当照片被放大时，向上、下、左、右按下多重选择器可查看显示屏中无法看到的影像区域。按住多重选择器，可快速滚动到照片的其它区域。当变焦率被改变时，将显示导航窗口；显示屏中当前可视的部分会用一个黄色边框标识。 
查看影像的其它区域		
查看其它影像		旋转主指令拨盘，以当前变焦率查看其它影像的同一位置。
取消变焦		返回全画面播放模式。
删除照片		删除当前照片（  65）。
保护照片		保护当前照片（  65）。
退回拍摄模式	快门按钮 或 	若要关闭显示屏并返回拍摄模式，请半按下快门释放按钮或按下  按钮。
查看菜单		查看菜单（  74）。

保护照片不被删除

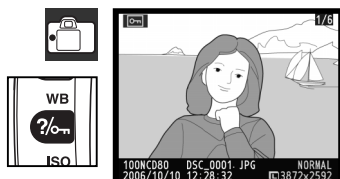

在全画面、变焦和缩略图播放状态下,可使用  按钮来保护照片以防止误删。被保护的无法使用  按钮或播放菜单中的 **删除** 选项来删除,并且在 Windows 操作系统的计算机上查看时,具有 DOS “只读”的属性。请注意,对存储卡进行格式化时,被保护的文件 将被删除 ( 102)。

按下  按钮可保护当前以全画面或变焦播放显示的照片,或者在缩略图列表中高亮显示的照片。被保护的图片将以  图标标识。



若要取消照片保护以便将其删除,请在该照片以全画面或变焦播放显示,或者在缩略图列表中高亮显示时,按下  按钮。若要取消文件夹或在 **播放文件夹** 中当前所选文件夹里所有影像的保护,请同时按下  和  按钮约两秒钟。

删除单张照片

按下  按钮可删除当前以全画面或变焦播放显示的照片,或者在缩略图列表中高亮显示的照片。这时,屏幕中将显示以下确认对话框之一;再次按下  按钮即可删除照片。按下其它按钮则不删除照片而直接退出。

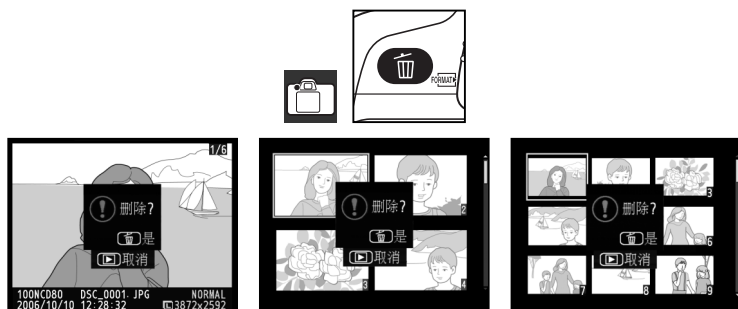

删除 (74)

该选项可用于删除多张照片。

连接至电视机、计算机或打印机

在电视机上查看照片

您可以使用附送的 EG-D2 音频/视频 (A/V) 线将相机连接至电视机或录像机，以播放或记录照片。带有 Pictmotion 幻灯播放 (📷 75) 的背景音乐将通过电视机的扬声器进行播放。

- 1 选择合适的视频模式 (📺 103)。



- 2 关闭相机。在连接或断开音频/视频 (A/V) 线之前，请务必先关闭相机。



- 3 如图所示连接音频/视频 (A/V) 线。

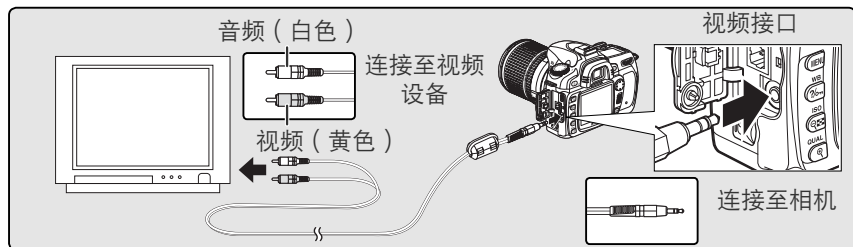

- 4 将电视机转至视频频道。

- 5 开启相机。在播放过程中，影像将显示在电视机上或被记录到录像带上；此时，相机显示屏将保持关闭。

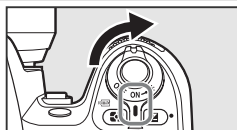

使用 AC 适配器

在外部设备上播放时，建议您使用 EH-5/EH-5a AC 适配器 (另行选购)。当连接了 EH-5/EH-5a 时，相机的显示屏自动关闭延迟将被调整为 10 分钟，并且曝光测光将持续保持开启状态。

连接至计算机

本部分将介绍如何使用附送的 UC-E4 USB 线将相机连接至计算机。一旦建立连接，Nikon Transfer（随附）或者另购的 Camera Control Pro 2 或 Camera Control Pro 等 Nikon 软件即可用于复制照片至计算机，或遥控相机。

连接相机前

使用附送的 Software Suite 安装光盘安装 Nikon Transfer（有关详情，请参阅 *快速开始指南*）。为保证数据传输不被中断，请确保相机电池已充满电。如果不确定，请在连接相机前对电池进行充电，或者使用 EH-5/EH-5a AC 适配器（另行选购）。

连接相机前，请在相机设定菜单中选择 USB 项目，然后按照以下说明选择一个 **USB** 选项。

计算机操作系统*	USB
Windows Vista（32 位家用基本版/ 家用高级版/商务版/企业版/最终版） Windows XP（家用版/专业版）	选择 MTP/PTP 或 Mass Storage
Mac OS X（10.3.9 或 10.4.10 版）	
Windows 2000 Professional	选择 Mass Storage †

* 有关所支持的操作系统的最新信息，请访问第 x 页中所列出的网站。

† 请勿选择 **MTP/PTP**。若在连接相机后选择了 **MTP/PTP**，将会出现 Windows 硬件向导。单击 **取消** 可退出该向导，然后断开相机的连接并选择 **Mass Storage**。

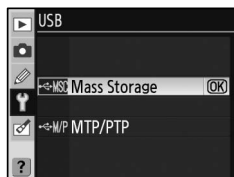

连接 USB 线

1 开启计算机并等待操作系统启动。

2 关闭相机。

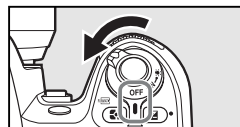

3 如图所示连接附送的 UC-E4 USB 线。切勿用力或试图斜着插入插头。请直接将相机连接到计算机上，不要通过 USB 集线器或键盘进行连接。

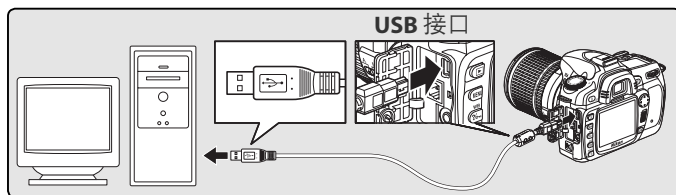

- 4 开启相机。计算机将自动检测相机，并显示 Nikon Transfer 传送窗口。若在 **USB** 中选择了 **Mass Storage**，控制面板和取景器中将显示如右图所示的指示（当选择了 **MTP/PTP** 时，屏幕中将显示正常拍摄指示）。

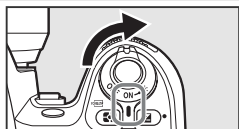

- 5 按照 Nikon Transfer 在线帮助中说明的方法，将照片传送到计算机中。启动 Nikon Transfer 并从 Nikon Transfer **帮助** 菜单中选择 **Nikon Transfer 帮助**，即可查看在线帮助。

- 6 若在 **USB** 中选择了 **MTP/PTP**，传送完毕时，您便可以关闭相机并断开 USB 线的连接。若选择了 **Mass Storage**，您必须先按照以下说明将相机从系统中移除。

Windows Vista/Windows XP 环境下

单击任务栏 () 中的“安全删除硬件”图标，然后选择 **安全删除 USB Mass Storage Device**。



Windows 2000 Professional 环境下

单击任务栏 () 中的“拔下或弹出硬件”图标，然后选择 **停止 USB Mass Storage Device**。



Mac OS X 环境下

将相机卷标 (“NIKON D80”) 拖拽到废纸篓中。请注意，传送结束时，Nikon Transfer 将自动从系统中移除相机。



✓ **在传送过程中**

在传送过程中，请勿关闭相机或断开 USB 线的连接。



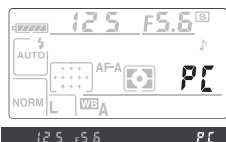

🔗 **Camera Control Pro 2 和 Camera Control Pro**

使用 Camera Control Pro 2 和 Camera Control Pro（两者均需另行选购；🔗 123），您可从计算机上操作相机。连接相机前，请先将相机 **USB** 选项 (🔗 104) 设置为 **MTP/PTP**。Camera Control Pro 运行过程中，相机将显示 **PC** 而不是剩余曝光次数。





打印照片

通过以下任一方法都可进行照片的打印：

- 将相机连接至打印机后，直接从相机中打印 JPEG 照片（见下文）。
- 将相机存储卡插入配备卡槽的打印机中（详见打印手册）。若打印机支持 DPOF 格式（ 134），可使用 **打印设定**（ 73）选择照片进行打印。
- 将相机存储卡送至冲印馆或数码打印服务中心。若服务中心支持 DPOF 格式，可使用 **打印设定** 选择照片进行打印。
- 使用 ViewNX（随附）或 Capture NX（另行选购； 123）从计算机传送照片（ 67）并进行打印。请注意，打印 RAW（NEF）照片仅此一种方式。

直接通过 USB 连接进行打印

将相机连接至 PictBridge 打印机（ 134）后，可以直接从相机中打印 JPEG 照片。当在模式 **P**、**S**、**A** 及 **M** 下拍摄直接通过 USB 连接进行打印的照片时，请在 **最优化影像** 菜单（ 80）中将 **个人设定** > **色彩模式** 选项选择为 **la (sRGB)** 或 **IIla (sRGB)**。

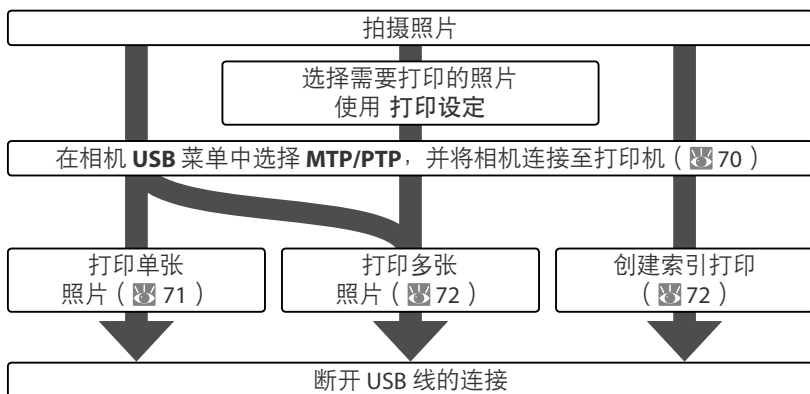

直接通过 USB 连接进行打印

如果打印过程中发生错误，相机将显示如右图所示的对话框。检查打印机后，请向上或向下按下多重选择器以高亮显示 **继续**，并按下 **OK** 以恢复打印。选择 **取消** 则可不打印剩余的页面而直接退出。



RAW (NEF) 照片不能直接通过 USB 连接进行打印。它们会在选择打印菜单中显示，但无法通过选择进行打印。

连接打印机

打印之前请检查相机电池是否充满电。如果不确定，请对电池进行充电或者使用 EH-5/EH-5a AC 适配器（另行选购）。

- 1 将相机 **USB** 选项设置为 **MTP/PTP**（ 104）。

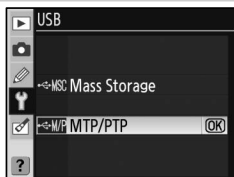



- 2 开启打印机。

- 3 关闭相机。



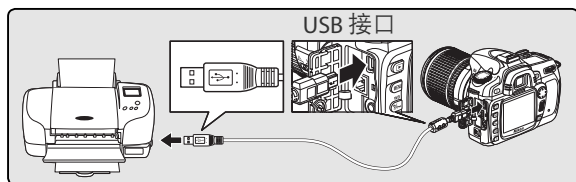



- 4 如图所示连接附送的 UC-E4 USB 线。切勿用力或试图斜着插入插头。请直接将相机连接至打印机，切勿通过 USB 集线器或键盘连接电缆线。

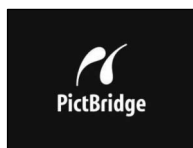
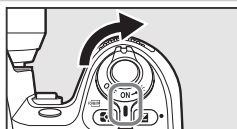

- 5 开启相机。这时，显示屏中将出现一个欢迎画面，随后出现 PictBridge 播放显示。请进入“打印单张照片”（ 71）或“打印多张照片”（ 72）。



向左或向右按下多重选择器可查看其它照片，按下  按钮则可放大当前照片（ 64）。若要一次查看六张照片，请按下  按钮。使用多重选择器可高亮显示照片，或按下  以全画面显示高亮显示的照片。

打印单张照片

若要打印在 PictBridge 播放显示中当前选择的照片，请按下 **OK** 按钮。这时将出现如右图所示的菜单。向上或向下按下多重选择器可高亮显示某一选项，然后向右按下进行选择。



选项	说明
开始打印	打印当前照片。若要在打印完毕之前取消打印并返回 PictBridge 播放显示，请按下 OK 按钮。打印完毕时，屏幕中将出现 PictBridge 播放显示。
页面尺寸	显示如右图所示的菜单。向上或向下按下多重选择器从 默认打印机 （当前打印机的默认页面尺寸）、 3.5 x 5 in. (5 寸) 、 5 x 7 in. (7 寸) 、 100 x 150 mm 、 4 x 6 in. (6 寸) 、 8 x 10 in. (10 寸) 、 216 x 279.4 mm 、 A3 或 A4 中选择页面尺寸，然后按下 OK 进行选择并返回打印菜单。
张数	显示如右图所示的菜单。向上或向下按下多重选择器可选择打印份数（最多为 99），再按下 OK 进行选择并返回打印菜单。
边框	显示如右图所示的菜单。向上或向下按下多重选择器从 打印机默认 （当前打印机的默认设置）、 边框打印 （打印具有白色边框的照片）或 不加边框 中选择打印方式，然后按下 OK 进行选择并返回打印菜单。
时戳	显示如右图所示的菜单。向上或向下按下多重选择器选择 打印机默认 （当前打印机的默认设置）、 打印时戳 （将拍摄时间和日期打印在照片上）或 无时戳 ，然后按下 OK 进行选择并返回打印菜单。
裁剪	显示如右图所示的菜单。若要 不 裁剪照片而直接退出，请高亮显示 不裁剪 并按下 OK 。若要 裁 剪照片，请高亮显示 裁剪 并向右按下多重选择器。 如果选择了 裁剪 ，将显示如右图所示的对话框。使用 ← 和 → 按钮选择裁剪尺寸，并使用多重选择器选择裁剪位置。按下 OK 按钮即可返回打印菜单。

页面尺寸、边框和时戳

在当前的打印机设置下选择打印机默认进行打印。只有当前打印机支持的选项才可被选择。

打印多张照片

若要打印多张照片，或创建以小缩略图形式列出所有 JPEG 照片的目录打印，请按下 PictBridge 播放显示中的 **MENU** 按钮。这时将出现如右图所示的菜单。向上或向下按下多重选择器可高亮显示某一选项，然后向右按下进行选择。





选项	说明
选择打印	打印所选照片（见下文）。
DPOF 打印	打印当前 DPOF 打印指令（  73）。
目录打印	创建所有 JPEG 照片的目录打印，最多为 256 张。屏幕中将出现如右图所示的确认对话框；按下 OK 可显示打印选项的菜单。然后按照前页中的说明选择页面尺寸、边框和时戳等选项（若所选的页面尺寸太小，屏幕中将显示警告）。若要开始打印，请高亮显示 开始打印 并按下 OK 。打印完毕时，屏幕中将出现 PictBridge 菜单。



打印所选照片



选择 **选择打印** 将显示步骤 1 中所示的菜单。

1





滚动翻看照片。若要全画面显示当前照片，请按下  按钮。

2





选择当前照片并将打印数量设置为 1。所选照片将被标上  图标。

3



指定打印数量（最多为 99）。若要取消所选照片，请在打印数量为 1 时向下按下多重选择器。重复步骤 1-3 可选择其它照片。



4



显示打印选项。请按照第 71 页中所说明的方法选择页面尺寸、边框和时戳。若要开始打印，请高亮显示 **开始打印** 并按下 **OK**。打印完毕时，屏幕中将出现 PictBridge 菜单。

创建 DPOF 打印指令：打印设定

使用播放菜单中的 **打印设定** 选项，可以为 PictBridge 兼容打印机及支持 DPOF 格式的设备创建数字式“打印指令”。若在播放菜单中选择了 **打印设定**，显示屏中将出现如步骤 1 所示的菜单。

<p>1</p>  <p>高亮显示 选择 / 设置。</p>	<p>2</p>  <p>显示选择对话框。</p>
<p>3 请按照上一页步骤 2-3 中的说明，选择照片并指定打印数量。请注意，RAW (NEF) 照片无法通过选择进行打印。</p>	
<p>4</p>  <p>显示选项。高亮显示选项并向右按下多功能选择器：</p> <ul style="list-style-type: none">• 加印拍摄数据：将快门速度和光圈打印在打印指令中的所有照片上。• 加印日期：将拍摄日期打印在打印指令中的所有照片上。 <p>若要完成打印指令并退出，请高亮显示 完成 并按下 OK。</p>	

若要在相机连接到 PictBridge 打印机时打印当前打印指令，请在 PictBridge 菜单中选择 **打印 (DPOF)**，然后按照“打印所选照片”中的步骤修改并打印当前指令 (72)。直接通过 USB 连接进行打印时不支持 DPOF 数据和数据加印选项；若要在当前打印指令下打印照片拍摄日期，请使用 PictBridge **时戳** 选项 (71)。



打印设定

若存储卡上没有足够的空间来储存打印指令，**打印设定** 选项可能无效。

创建打印指令后，如果使用计算机删除影像，打印指令将可能无法正确打印。

菜单指南

播放选项：播放菜单

播放菜单包含以下选项（如果将设定菜单中的 **CSM/SetUp 菜单** 选项选择为 **我的菜单**，显示的选项有可能不同； 101）。有关使用菜单的详细信息，请参阅“使用相机菜单”（ 9）。



选项	说明	
删除	删除全部或所选照片。	74
播放文件夹	选择用于播放的文件夹。	75
垂直旋转	播放时可旋转“竖立”（人像方位）照片。	75
幻灯播放	以自动幻灯播放方式播放照片，可带有背景音乐、平移、缩放及转换效果（Pictmotion），也可不带任何效果（标准）。	75
隐藏影像	隐藏所选照片。	78
打印设定	选择需要打印的照片。	78

删除

删除菜单包括以下选项：

选项	说明
已选择	删除所选择的照片（见下文）。
全部	删除所有照片。



选择多张照片

若要选择多张照片进行删除、幻灯播放或 **隐藏影像** 等选项的操作，请执行以下步骤：

1



高亮显示照片。若要全画面查看高亮显示的照片，请按下  按钮。



2



选择高亮显示的照片。所选照片将以图标显示。



3

重复步骤 1-2 可选择其它照片。若要取消选定的照片，请将其高亮显示并向下列下多重选择器。

4



完成操作。



播放文件夹

选择用于播放的文件夹：

选项	说明
当前 (默认)	播放过程中，仅显示在拍摄菜单的 文件夹 选项中当前所选文件夹里的照片。拍摄照片后，该选项被自动选中。若已插入存储卡并且在拍摄照片之前选择了该选项，在播放过程中，将显示一条信息，提示您文件夹中没有影像。选择 全部 即可开始播放。
全部	播放存储卡上所有文件夹中的照片。



竖直旋转

选择 **开启** 可旋转“竖立”（人像方位）照片，以便在显示屏中显示。在 **影像旋转** (108) 选择为 **关闭** 时所拍摄的照片，将会以“横向”（风景）方位显示。



幻灯播放

在自动“幻灯播放”中逐张播放照片。**Pictmotion** 选项适用于转换、平移、缩放效果及背景音乐（仅当相机被连接至电视机时可听见背景音乐；66）。

创建幻灯播放时，建议执行如下所示的步骤。



1 选择照片

高亮显示 **选择照片**，并向右按下多重选择器。高亮显示以下某一选项，然后按下 **OK** 以选择高亮显示的选项，并返回幻灯播放菜单。

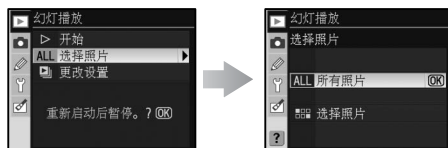

- **所有照片**：幻灯播放将包括当前播放文件夹中的所有照片 (75)。
- **选择照片**：选择最多 50 张照片进行幻灯播放 (74)。仅可选择当前播放文件夹中的照片 (75)；隐藏的照片和相机不能显示的影像无法被选择。

2 选择一种风格

高亮显示 **更改设置** 并向右按下多重选择器，然后高亮显示 **风格**，同时向右按下多重选择器。高亮显示以下某一选项，然后按下 **OK** 以选择高亮显示的选项，并返回幻灯播放菜单。



- **标准**：以所选间隔时间播放照片，没有背景音乐、转换或其它效果。
- **Pictmotion**：选择一种包含背景音乐并带有匹配的转换、平移及缩放效果的模式。请注意，仅当相机被连接至电视机时才可见背景音乐（图 66）。

3 选择一种画面间隔或播放模式

高亮显示 **更改设置** 并向右按下多重选择器，然后按照以下说明选择一种画面间隔或播放模式。

在步骤 2 中选择了“标准”

若要更改 2 秒（默认设置）的幻灯播放时间间隔，请高亮显示 **画面间隔** 并向右按下多重选择器。高亮显示以下某一选项，然后按下 **OK** 以选择高亮显示的选项，并返回幻灯播放菜单。



在步骤 2 中选择了“Pictmotion”

若要更改背景音乐 **帕海贝尔之卡农**（默认设置），请高亮显示 **背景音乐**，并向右按下多重选择器。高亮显示以下某一选项，然后按下 **OK** 以选择高亮显示的选项，并返回幻灯播放菜单。



平移、缩放效果及转换风格与所选背景音乐相匹配

4 开始播放

若要开始幻灯播放，请高亮显示 **开始** 并按下 **OK**。幻灯播放过程中，可执行以下操作：



目的	使用	说明
向前或向后显示一幅影像	 或 	向左按下多重选择器或旋转主指令拨盘可返回至前一幅画面，向右则跳至下一幅画面。如果在步骤 2 中选择了 Pictmotion ，该选项无效。
查看照片信息	 或 	更改所显示的照片信息。如果在步骤 2 中选择了 Pictmotion ，该选项无效。
暂停幻灯播放	OK	暂停幻灯播放。
退回播放菜单	MENU	结束幻灯播放并返回播放菜单。
退回播放模式		结束幻灯播放，并返回全画面 ( 61) 或缩略图播放 ( 63)。
退回拍摄模式	快门释放	半按下快门释放按钮可关闭显示屏，并返回拍摄模式。这时，您即可拍摄照片。

当播放结束或按下 **OK** 按钮暂停播放时，将出现如右图所示的对话框。选择 **重新开始** 可重新开始播放，选择 **退出** 则返回播放菜单。



隐藏影像

隐藏或显示所选照片。被隐藏的影像仅显示在 **隐藏影像** 菜单中，并且只能通过格式化存储卡的方式来删除。

选项	说明
选择/设定	隐藏或显示所选照片 (图 74)。
取消选择全部?	显现所有照片。

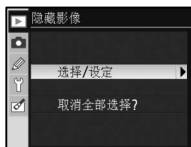

隐藏影像的文件属性

用运行 Windows 操作系统的计算机查看隐藏影像时，它具有“隐藏”和“只读”状态属性。如果是“NEF + JPEG”格式的影像，隐藏标记将同时应用至 NEF (RAW) 和 JPEG 影像。

打印设定



选择 **选择 / 设定** 可选择在 PictBridge 打印机或 DPOF 兼容设备中打印的照片 (图 73)。选择 **取消选择全部?**，可从当前打印指令中删除所有照片。



被保护和被隐藏的影像

显现既受保护又处于隐藏状态的影像，则将同时取消对该影像的保护。

拍摄选项：拍摄菜单

拍摄菜单包含以下选项（如果将设定菜单中的 **CSM/SetUp** 选项选择为 **我的菜单**，显示的选项有可能不同： 101）。有关使用菜单的详细信息，请参阅“使用相机菜单”（ 9）。











选项	说明	
最优化影像*	根据场景优化影像。	79-81
影像品质†	选择影像品质。	81
影像尺寸†	选择影像尺寸。	81
白平衡*†	请根据光源调整色彩。	82
ISO 感光度†	当光线不足时提高感光度。	83
长时间曝光减少干扰	减少低速快门下的噪声。	83
高 ISO 噪声消减	减少高 ISO 感光度情况下的噪声。	83
多重曝光*†	在单幅画面中记录多重曝光。	84-85

* 仅在 **P**、**S**、**A**，以及 **M** 模式下有效。

† 使用双键重设将恢复默认值（ 44）。

最优化影像（**P**、**S**、**A** 和 **M** 模式）

根据照片的使用方式或场景类型，优化对比度、饱和度和其它设置。

选项	说明
 标准 （默认）	在大多数情况下使用。
 柔和	柔化影像轮廓，创建出适合人像或在计算机上修饰的自然效果。
 鲜艳	使用明亮的红、绿、蓝等色彩来增强饱和度、对比度和锐利度，以创建生动的影像。
 更加鲜艳	最大化饱和度、对比度和锐利度，以创建轮廓鲜明的清晰影像。
 人像	降低对比度，借助自然的肌理和圆润来表现被拍摄人物肖像的肤质感。
 个人设定	个人设定影像优化设置（  80）。
 黑白	拍摄黑白照片（  81）。

在“个人设定”以外的设置下

在 **个人设定** 以外的设置下：

- 将根据当前的拍摄条件来优化照片。结果将随曝光和拍摄对象的取景位置不同而变化。
- 使用的是 sRGB 色彩空间。若要使用 Adobe RGB 色彩空间，请选择 **个人设定**，并将 **色彩模式** 选择为 **II (Adobe RGB)**。
- 为了获得最佳效果，请使用 G 型或 D 型镜头。

个人设定影像增强选项：个人设定

选择 **个人设定** 可分别调整以下选项。调整设置后，请高亮显示 **完成** 并按下 **OK** 按钮。

- **影像锐利化**：选择在拍摄过程中影像轮廓的锐利化程度。选择高设置可获得锐利轮廓，而选择低设置则可获得柔和轮廓。

默认设置：自动。



- **色调补偿**：控制对比度。较低的设置可防止在强光线或直射阳光下高光中的细节丢失。较高的设置可保留有雾的景色和其它低对比度拍摄对象中的细节。选择 **个人设定** 可选择使用 Camera Control Pro 2 或 Camera Control Pro（两者均需另行选购；▶ 123）创建的自定义色调曲线。有关详情，请参阅软件说明手册。

默认设置：自动。



- **色彩模式**：控制色彩再现。在模式 Ia 和 IIIa 下所拍摄的照片适用于 sRGB 色彩空间，并且它们适合无需进一步修改的打印或直接使用。选择 Ia 用于人像拍摄，自然或风景拍摄时则选择 IIIa。模式 II 适用于 Adobe RGB 色彩空间，它能表达比 sRGB 更广的色彩领域。对于要被广泛处理或修饰的照片，模式 II 可作为首选。

默认设置：Ia (sRGB)。



- **饱和度**：控制色彩的鲜艳度。选择 **柔和** 可获得饱和度较低的颜色，而选择 **增强** 则可获得较鲜艳的颜色。

默认设置：自动。



- **色调调整**：色相可在 -9° 到 $+9^\circ$ 之间以 3° 为增量进行调整（“色轮”的度数常用于说明色相）。选择正值使红色更偏向于橙色，绿色更偏向于蓝色，以及蓝色更偏向于紫色。选择负值则是使红色更偏向于紫色，蓝色更偏向于绿色，以及绿色更偏向于黄色。

默认设置： ± 0 。



“自动”

自动影像锐利化、色调补偿和饱和度等的效果，将会随曝光和拍摄对象取景位置的不同而变化。为了获得最佳效果，请使用 G 型或 D 型镜头。

色彩模式

对于无需修改而直接打印的照片，或在不支持色彩管理的应用软件中查看的照片，建议选择模式 Ia 或 IIIa。如果应用程序支持色彩管理，当打开以模式 II 拍摄的照片时，请选择 Adobe RGB 色彩空间。即使未选择正确的色彩空间，ViewNX（随附）和 Capture NX（另行选购；▶ 123）也能正确显示色彩。

以黑白模式拍摄照片：黑白

在**最优化影像**中选择**黑白**，将显示如右图所示的菜单。选择**标准**可拍摄标准的黑白照片，选择**个人设定**则可在拍摄前按照第80页中的说明来调整锐利化和色调补偿。**个人设定**亦支持以下色彩滤镜效果：



滤镜效果	说明
无	无色彩滤镜效果。
黄色	增强对比度。可用来降低风景照片中天空的亮度。橙色产生的对比度比黄色更高，而红色产生的对比度比橙色更高。
橙色	
红色	
绿色	柔化肤色。可用于人像的拍摄。

当在**最优化影像**中选择了**黑白**时，控制面板和取景器中将会出现黑白指示（ 5-7）。

影像品质（所有模式）

有七种影像品质可供选择。请参阅“参考：影像品质和尺寸”（ 33）。



影像尺寸（所有模式）

有**大**、**中**和**小**三种影像尺寸可供选择。请参阅“参考：影像品质和尺寸”（ 33）。



白平衡 (P、S、A 和 M 模式)

有九种白平衡可供选择。请参阅“参考：白平衡” (58)。





从照片上复制白平衡

从现有照片复制的白平衡值可用于预设白平衡。请在拍摄菜单中选择 **白平衡 > 预设白平衡**。这时，将显示步骤 1 中所示的菜单。

- 

高亮显示 **使用照片**。*
- 

显示当前的源照片。
- 

高亮显示 **选择影像**。†
- 

显示文件夹列表。
- 

高亮显示文件夹。
- 

显示所选文件夹中的影像。
- 

高亮显示照片。‡
- 

将预设白平衡设置为高亮显示照片的值，并返回拍摄菜单。

‡ 所显示的影像中可能包含使用其它相机创建的影像，但是只有使用 D80 所创建的照片才能作为预设白平衡的源照片。

请注意，若已为白平衡测量了一个新值，则即使当前在预设白平衡菜单中选择了 **使用照片**，白平衡仍将被设置为测量的值。

ISO 感光度（所有模式）

调整 ISO 感光度。请参阅“参考：ISO 感光度”（ 43）。



长时间曝光减少干扰（所有模式）

相机将处理在低于 8 秒的快门速度时所拍摄的照片，以减少随机出现的异色亮点像素“噪点”的干扰。请从下列选项中进行选择：



选项	说明
关闭 (默认)	噪声消减功能关闭。
开启	相机将处理在低于 8 秒的快门速度下拍摄的照片以减少噪声，这将降低连续拍摄的速度且减少内存缓冲区中可保存的影像数量。处理过程中，控制面板和取景器中将出现如右图所示的内容。处理完成后，才可继续拍摄照片。若在处理过程中关闭相机，噪声消减功能将不会生效。请注意，若在处理过程中播放照片，显示屏中的影像可能不会反映出噪声消减的效果。



高 ISO 噪声消减（所有模式）

本选项可用来处理使用高感光度拍摄的照片以减少“噪点”。请从以下选项中进行选择：

选项	说明
标准 (默认)	感光度为 ISO 400 以上时，噪声消减有效。选择 低 可降低噪声消减功能，选择 高 则增强噪声消减功能。
低	
高	
关闭	除非感光度为 ISO 800 以上，否则噪声消减将会关闭。在感光度为 ISO 800 以上时，噪声消减功能发挥最低功效。



多重曝光 (P、S、A 及 M 模式)

按照以下步骤中的说明可在单张照片中记录一系列的 2 次或 3 次曝光。请注意，在默认设置下，如果在 30 秒内未对相机进行任何操作，拍摄将会自动结束。在曝光间隔为 30 秒以上时，请在个人设定 28 (自动测光-关闭;  99) 中选择 **30 分钟**，或是使用另购的 EH-5/EH-5a AC 适配器。



- 1** 在拍摄菜单中选择 **多重曝光**，将显示如右图所示的菜单。请高亮显示 **拍摄张数**，并向右按下多重选择器。



- 2** 向上或向下按下多重选择器以选择用来组合单张照片的曝光次数。按下 **OK** 按钮即可返回多重曝光菜单。



- 3** 高亮显示 **自动增益补偿**，并向右按下多重选择器。



- 4** 高亮显示以下某一选项并按下 **OK**。

选项	说明
开启 (默认)	根据所记录的曝光次数调整增量值以校正曝光 (2 次曝光时，为每次曝光设置的增量值为 $1/2$; 3 次曝光时为 $1/3$)。
关闭	不调整增量值以校正曝光。背景较暗时推荐使用。



更换存储卡

在记录多重曝光的过程中，请勿移除或更换存储卡。

照片信息

播放照片信息显示中列出的拍摄日期、测光、曝光、模式、焦距、相机方位及其它信息来自多重曝光中的第一张照片。

5 高亮显示 **完成**，并按下 **OK**。



这时，控制面板中将显示一个  图标。若要不记录多重曝光而直接退出，请在拍摄菜单中选择 **多重曝光**，然后高亮显示 **重设**，并按下 **OK**。



6 构图、对焦并拍摄。这时 图标将开始闪烁。

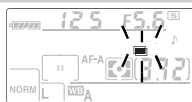

取消多重曝光

若要在多重曝光完成前结束拍摄，请在拍摄菜单中选择 **多重曝光**，然后高亮显示 **取消**，并按下 **OK**。以下情况时拍摄也将结束：

- 拍摄过程中曝光测光关闭 ( 18)
- 用户执行双键重设
- 相机处于关闭状态
- 电池电量耗尽
- 多重曝光被删除
- 选择了除 **P**、**S**、**A** 或 **M** 以外的其它模式

在指定曝光次数的拍摄完成前，若拍摄结束，相机将用到此为止已记录的照片创建一个多重曝光。如果 **自动增益补偿** 处于开启状态，增量值将被调整以反映实际记录的曝光次数。



7 完成剩余曝光次数的拍摄。拍摄完成后， 图标将从控制面板中消失。请重复步骤 1-7 以创建其它多重曝光。



包围与其它设置

当选择了多重曝光时，包围将会被取消，且在拍摄结束之前无法被恢复。当多重曝光模式有效时，存储卡无法被格式化，并且拍摄菜单中的选项除 **多重曝光** 和 **白平衡** 以外都无法被更改。

个人设定

个人设定可用于对相机进行个性化设置，以满足不同用户的爱好。当在设定菜单 (M 101) 中将 **CSM/SetUp 菜单** 选择为 **简易** (默认选项) 时，有以下选项可供选择：



选项	图标	页码
R 重设		86
1 蜂鸣音		86
2 AF-区域模式		87
3 中央自动对焦区域		87
4 自动对焦辅助		87
5 无存储卡?		88

选项	图标	页码
6 影像查看		88
7 ISO 自动		88
8 网格显示		89
9 取景器警告		89
10 EV 步长		89

若要显示以下选项，请在 **CSM/SetUp 菜单** 中选择 **详细**。

选项	图标	页码
11 曝光补偿		89
12 中央重点		90
13 自动包围曝光设定		90-91
14 自动包围曝光顺序		91
15 指令拨盘		91
16 FUNC 按钮		92-93
17 照明		93
18 AE-L/AF-L		94
19 自动曝光锁定		94
20 对焦区域		94
21 AF 区域照明		95



选项	图标	页码
22 内置闪光灯		95-97
23 闪光灯警告		98
24 闪光同步快门		98
25 自动 FP		98
26 模拟闪光		98
27 显示屏关闭		98
28 自动测光-关闭		99
29 自拍		99
30 遥控持续时间		99
31 曝光延迟模式		99
32 MB-D80 电池		100

R: 重设

选择 **重设** 可将所有个人设定恢复至默认值，包括不受双键重设影响的设置 (M 44)。关于默认设置的完整列表，请参阅附录 (M 134)。



1: 蜂鸣音 (所有模式)







处于默认设置 **开启** 状态时，相机在下列情况时将发出蜂鸣音：在单次伺服自动对焦 (**AF-S** 或在 **AF-A** 自动对焦模式下拍摄静止对象时) 状态下完成对焦、在自拍以及延迟遥控模式下释放定时器进行倒计时 (M 37, 38)、在快速反应遥控模式下拍摄照片 (M 38)。若选择了 **关闭**，相机则不发出声音。当前设置显示在控制面板中：当蜂鸣音开启时，屏幕中显示 ，关闭时则显示  (M 5)。



2: AF-区域模式 (所有模式)

该选项决定了在自动对焦模式下如何选择对焦区域 (图 28)。请从以下选项中进行选择:





选项	说明
[□] 单区域	用户使用多重选择器来选择对焦区域; 相机仅在所选择的对焦区域内对拍摄对象进行对焦。用于静止的拍摄对象。P、S、A、M 和  模式的默认设置。
[⊕] 动态区域	用户手动选择对焦区域, 但如果拍摄对象暂时离开所选对焦区域, 相机将根据来自其它对焦区域的信息进行对焦。用于不规则运动中的拍摄对象。  模式的默认设置。
[■] AF-自动区域	相机自动选择对焦区域。  、  、  、  及  模式的默认设置。

当前设置在控制面板中将以图标形式显示 (图 5)。

3: 中央自动对焦区域 (所有模式)

该选项决定中央对焦区域的大小。

选项	说明	取景器显示
标准区域 (默认)	对位于小范围内且附近没有其它物体可干扰对焦的特定拍摄对象。	
宽区域	对位于运动中的拍摄对象, 或其它难以追踪的物体。若在个人设定 2 (AF-区域模式) 中选择了 AF-自动区域, 则该选项无效。	



有关对焦设置的详细信息, 请参阅“对焦” (图 28)。

4: 自动对焦辅助 (、 和 以外的所有模式)

如果选择了 开启 (默认设置), 并且拍摄对象处于昏暗的照明条件下, 当在个人设定 2 (AF-区域模式) 中选择了 单区域 或 AF-自动区域, 或者个人设定 2 被设置为 动态区域 且选择了中央对焦区域时, 自动对焦辅助照明灯将点亮以辅助在单次伺服自动对焦 (在 AF-A 自动对焦模式中选择了 AF-S 或单次伺服自动对焦) 下的对焦操作。选择 关闭 可终止自动对焦辅助照明灯。请注意, 当照明灯处于关闭状态时, 相机将无法使用自动对焦来对焦昏暗的拍摄对象。



5: 无存储卡? (所有模式)

如果选择了 **释放锁定**(默认设置),当未插入存储卡时,快门释放失效。在未插入存储卡的情况下,请选择 **启动释放** 来启动快门释放按钮。这时,照片将显示在显示屏上,但是不会被保存。





6: 影像查看 (所有模式)

如果选择了 **开启**(默认设置),照片在拍摄后将自动在显示屏中显示约 4 秒钟。如果选择了 **关闭**,可通过按下  按钮在显示屏中查看照片。



7: ISO 自动 (仅适用于 P、S、A 和 M 模式)

如果选择了 **关闭**(默认设置),ISO 感光度将固定在使用 ISO 按钮 ( 43),或使用拍摄菜单中的 **ISO 感光度** 选项所选择的值上 ( 83)。



如果选择了 **开启**,当在所选值上无法达到最佳曝光时,ISO 感光度将被自动调整(相机将对闪光灯级别进行适当调整)。使用 **最大感光度** 选项可选择自动 ISO 感光度的最大值。在模式 **P** 和 **A** 下,仅当在 **最小快门速度** 中所选择的快门速度下导致曝光过度时,感光度将被调整。

当选择了 **开启** 时,控制面板和取景器中将显示 **ISO-AUTO** 指示。当用户所选的感光度值发生变化时,这些指示将闪烁,并且在取景器中将显示变化后的数值(当使用闪光灯时,这些指示不会闪烁)。

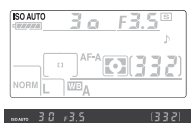

ISO 自动

当 ISO 感光度的值被选择为 ISO 1600 以上时,自动 ISO 控制无效。当 **ISO 自动** 被选择为 **开启** 时,ISO 感光度不能被设置为 1600 以上的值。前景拍摄对象可能在低速快门下闪光、白天或背景明亮时拍摄的照片中曝光不足。在这些情况下,请选择慢速同步以外的闪光灯模式,或在选择模式 **A** 或 **M** 的同时选用一个更大的光圈。

在较大感光度值时更易产生噪声。请使用拍摄菜单中的 **高 ISO 噪声消减** 选项以减少噪声 ( 83)。

8: 网格显示 (所有模式)

选择 **开启** 可在取景器中显示网格线以辅助构图 (图 6)。默认选项为 **关闭**。



9: 取景器警告 (所有模式)

选择 **开启** (默认选项) 可在取景器中显示以下警告 (图 6) :

警告	说明
B/W	当拍摄菜单中的 最优化影像 选择为 黑白 时显示 (图 81)。
	电池电量低时显示。
	未插入存储卡时显示。



当选择了 **关闭** 时, 将不显示任何警告。

10: EV 步长 (所有模式)

选择是否对快门速度、光圈和包围以 $\frac{1}{3}$ EV (默认选项为 **1/3 步长**) 或 $\frac{1}{2}$ EV (**1/2 步长**) 为增量进行调整。



11: 曝光补偿 (仅适用于 P、S、A 和 M 模式)

如果选择了 **关闭** (默认选项), 可通过按下 按钮并旋转主指令拨盘设置曝光补偿 (图 54)。选择 **开启** 则仅使用指令拨盘设置曝光补偿。使用的拨盘取决于个人设定 15 (指令拨盘; 图 91) 中的所选项:



	个人设定 15 (指令拨盘): 关闭	个人设定 15 (指令拨盘): 开启
P	副指令拨盘	副指令拨盘
S	副指令拨盘	主指令拨盘
A	主指令拨盘	副指令拨盘
M	通过按下 按钮并旋转主指令拨盘的方式来设置曝光补偿。	

若选择了 **开启**, 则即使在曝光补偿被设置为 ± 0 时, 位于曝光显示中心的 0 仍将闪烁。该选项在模式 **M** 下无效。

12: 中央重点 (仅适用于 P、S、A 和 M 模式)

该选项可控制在中央重点测光时取景器中央所指定的最大重点区域的大小。默认选项为 $\phi 8\text{mm}$ 。



13: 自动包围曝光设定 (仅适用于 P、S、A 和 M 模式)

有以下选项可供选择:

选项	说明
自动曝光和闪光 (默认)	相机每次拍摄时的闪光灯级别和曝光都不相同。
仅适用自动曝光	相机每次拍摄时的曝光都不相同。
仅闪光	相机每次拍摄时的闪光灯级别都不相同 (仅限于 i-TTL 和使用另购 SB-800 电子闪光灯时的自动光圈模式; 119、120)。
白平衡包围	每次释放快门时, 相机通过“包围”当前白平衡设置, 创建多张影像。仅需拍摄一张照片即可完成包围序列。在混合照明下拍摄或者使用不同的白平衡设置进行试验拍摄时, 建议您使用白平衡包围。在白平衡设置为 K (选择色温)、或影像品质为 NEF (RAW) 、 NEF(RAW)+JPEG 精细 、 NEF(RAW)+JPEG 一般 或 NEF(RAW)+JPEG 基本 时, 该选项无效。

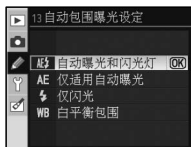

有关在 **自动曝光和闪光**、**仅适用自动曝光**, 以及 **仅闪光** 设置下所拍照片的详细信息, 请参阅“包围”(56)。若要使用白平衡包围拍摄照片, 请执行以下步骤:

1 高亮显示 **白平衡包围**, 并向右按下多重选择器。

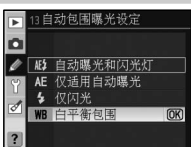

2 按住 **BKT** 按钮, 并旋转主指令拨盘以选择在包围序列中的影像数量。

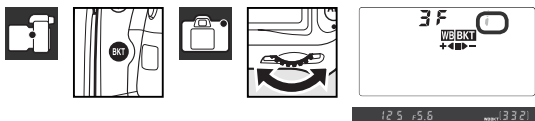

3 按住 **BKT** 按钮, 并旋转副指令拨盘以选择白平衡调整。每一个增量约等于 10 迈尔德。



4 构图、对焦及拍摄。相机将对每次拍摄的照片进行处理，以创建在包围程序中指定数量的拷贝，并且每个拷贝都会有一个不同的白平衡。使用白平衡微调功能对白平衡所做的修正将被添加到白平衡调整中。

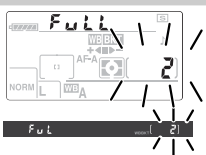

若包围程序中的影像数量超过了剩余曝光次数时，屏幕中将会显示 **Full (Full)**，并且剩余曝光次数将会闪烁。插入新的存储卡后，拍摄可以重新开始。

若要取消包围，请按下 **BKT** 按钮并旋转主指令拨盘，直到包围序列中的拍摄数量为零且控制面板中的 **WB/BKT** 消失。最后使用的程序会在下一次包围激活时恢复。包围也可以通过执行一次双键重设 (**54**) 进行取消，但在这种情况下包围程序将不能在下次包围激活时恢复。

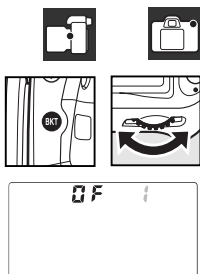

14: 自动包围曝光顺序 (仅适用于 P、S、A 和 M 模式)

选择执行包围的顺序。

选项	说明
默认次序	未更改 > 负值 > 正值 (56)。
不足 > 正常 > 过度	负值 > 未更改 > 正值 (56, 140)。

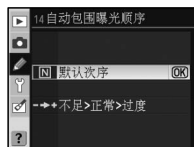

15: 指令拨盘 (仅适用于 P、S、A 和 M 模式)

选择用于设置快门速度和光圈的指令拨盘。

选项	说明
默认	主指令拨盘控制快门速度，副指令拨盘控制光圈。
已反转	主指令拨盘控制光圈，副指令拨盘控制快门速度。



白平衡包围

将影像品质 (**34**) 设置为 **NEF (RAW)**、**NEF(RAW)+JPEG 精细**、**NEF(RAW)+JPEG 一般** 或 **NEF(RAW)+JPEG 基本**，或者将白平衡 (**58**) 设置为 **K (选择色温)** 将取消白平衡包围。

包围程序

请参阅附录中的白平衡包围程序列表。

16: FUNC 按钮 (所有模式)

选择 FUNC 按钮执行的功能。



选项	说明
ISO 显示 (默认)	按下 FUNC 按钮时, 将显示 ISO 感光度更改后的值。
取景网格	按下 FUNC 按钮并旋转主指令拨盘可开启和关闭取景器中的网格显示 (89)。
AF-区域模式	按下 FUNC 按钮并旋转主指令拨盘可选择 AF-区域模式 (87)。
中央自动对焦区域	按下 FUNC 按钮并旋转主指令拨盘可从正常和宽幅中央自动对焦区域中进行选择 (87)。
FV 锁定	如果使用的是内置闪光灯, 或者另购的 SB-800、SB-600、SB-400 或 SB-R200 闪光灯组件, 按下 FUNC 按钮后闪光数值将被锁定 (93)。再次按下则取消 FV 锁定。
闪光灯关闭	按住 FUNC 按钮时, 内置闪光灯和另购的电子闪光灯将会关闭。
矩阵测光	FUNC 按钮被按下时, 将激活矩阵测光 (仅限于 P、S、A 和 M 模式)。
中央重点测光	FUNC 按钮被按下时, 将激活中央重点测光 (仅限于 P、S、A 和 M 模式)。
点测光	FUNC 按钮被按下时, 将激活点测光 (仅限于 P、S、A 和 M 模式)。

FV 锁定

该功能可用来锁定闪光输出, 以防止在拍摄间隔或重组照片时闪光灯级别发生变化。闪光输出将根据 ISO 感光度或光圈的任何变化进行自动调节。

FV 锁定

FUNC 和 AE-L/AF-L 按钮都可用于 FV 锁定。下文说明如何使用 FUNC 按钮进行 FV 锁定; 若要使用 AE-L/AF-L 按钮, 请在个人设定 18 (AE-L/AF-L; 94) 中选择 FV 锁定。

1 在个人设定 16 (FUNC 按钮) 中选择 FV 锁定。



2 升起闪光灯。在 AUTO、、 和 模式下, 半按下快门释放按钮时, 闪光灯将在需要时自动弹出。在 P、S、A 和 M 模式下, 按下 按钮可升起闪光灯。

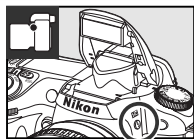

- 3 将拍摄对象置于画面中央，并半按下快门释放按钮以进行对焦。检查取景器上是否出现闪光就绪指示灯（）。



- 4 按下 FUNC 按钮。闪光灯将触发一个监视预闪来决定合适的闪光灯级别。这时，闪光输出将锁定在此级别，并且取景器中将出现一个闪光数值锁定图标。

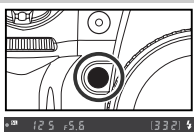

- 5 重新构图。



- 6 完全按下快门释放按钮以进行拍摄。若有需要，可以在不释放 FV 锁定的情况下拍摄其它照片。



- 7 按下 FUNC 按钮以释放 FV 锁定，并确认取景器中未再显示  图标。



17: 照明（所有模式）

若选择了 **关闭**（默认选项），则仅当电源开关被旋转至  时，控制面板的背光（LCD 照明灯）才将点亮。如果选择了 **开启**，当曝光测光功能开启时，背光将持续点亮（请注意，此操作将增加电池电量的消耗）。



与另购的电子闪光灯一起使用 FV 锁定

在使用 SB-800、SB-600、SB-400 和 SB-R200 电子闪光灯（另行选购）时，亦可使用 FV 锁定。请将电子闪光灯设置为 TTL 模式（SB-800 也可用于 AA 模式；有关详情，请参阅电子闪光灯使用手册）。当 FV 锁定有效时，闪光输出将根据电子闪光灯变焦头的位置自动调整。

当个人设定 22（**内置闪光灯**； 96）选择为 **指令模式** 时，FV 锁定在以下两种情况下可用于遥控的 SB-800、SB-600 或 SB-R200 闪光灯组件：（a）内置闪光灯、闪光灯组 A 或闪光灯组 B 中的任何一个处于 TTL 模式下；（b）在 TTL 或 AA 模式下，闪光灯组完全由 SB-800 电子闪光灯组成。

与内置闪光灯一起使用 FV 锁定

单独使用内置闪光灯时，仅当个人设定 22（**内置闪光灯**； 95）被设置为 **TTL**（默认设置）时，FV 锁定才有效。

18: AE-L/AF-L (所有模式)

选择 AE-L/AF-L 按钮所执行的功能。



选项	说明
AE/AF 锁定 (默认)	当按下 AE-L/AF-L 按钮时, 可锁定对焦和曝光。
仅锁定自动曝光	当按下 AE-L/AF-L 按钮时, 可锁定曝光。对焦不受影响。
自动对焦锁定	当按下 AE-L/AF-L 按钮时, 可锁定对焦。曝光不受影响。
AE 锁定保持	当按下 AE-L/AF-L 按钮时, 可锁定曝光, 并且曝光锁定将保持直到再次按下该按钮或曝光测光关闭。
AF-ON	AE-L/AF-L 按钮可初始化自动对焦。快门释放按钮无法用于对焦。
FV 锁定	如果使用的是内置闪光灯, 或者另购的 SB-800、SB-600 或 SB-R200 闪光灯组件, 按下 AE-L/AF-L 按钮后将可锁定闪光数值 (92)。再次按下则取消 FV 锁定。
对焦区域选择	按下 AE-L/AF-L 按钮并旋转副指令拨盘可选择对焦区域 (30)。
AE-L/AF-L/AF 区域	按下 AE-L/AF-L 按钮可锁定对焦和曝光, 按住该按钮并旋转副指令拨盘则可选择对焦区域。
AE-L/AF 区域	按下 AE-L/AF-L 按钮可锁定曝光, 按住该按钮并旋转副指令拨盘则可选择对焦区域。
AF-L/AF 区域	按下 AE-L/AF-L 按钮可锁定对焦, 按住该按钮并旋转副指令拨盘则可选择对焦区域。
AF 开启/AF 区域	按下 AE-L/AF-L 按钮可初始化自动对焦, 按住该按钮并旋转副指令拨盘则可选择对焦区域。

19: 自动曝光锁定 (所有模式)

如果选择了 **关闭** (默认选项), 半按下快门释放按钮将不锁定曝光。如果选择了 **开启**, 半按下快门释放按钮时则可锁定曝光。



20: 对焦区域 (所有模式)

在默认设置 **不循环** 下, 对焦区域显示受到外部对焦区域的限制, 例如, 当选择了对焦区域时, 向上按下多重选择器无效。选择 **循环** 可使对焦区域选择从上向下、从下向上、从右到左以及从左到右进行“环绕循环”。



21: AF 区域照明 (所有模式)

处于默认设置 **自动** 状态时，当前对焦区域将在取景器中被高亮显示，使拍摄对象与背景形成对比。如果选择了 **关闭**，对焦区域将不被高亮显示。如果选择了 **开启**，即使易与背景相混淆，对焦区域将总被高亮显示。



22: 内置闪光灯 (仅适用于 P、S、A 和 M 模式)

为内置闪光灯选择一个闪光控制模式。

TTL (默认)：闪光输出将自动根据拍摄条件进行调整。



手动：闪光灯按照右图所示菜单中所选择的级别释放闪光。在全光级别下，内置闪光灯的闪光指数为 13 (m、ISO 100、20°C)。监视预闪不会执行。



重复闪光：当快门开启时，闪光灯重复闪光，从而产生频闪闪光效果。选择该选项可显示如右图所示的菜单。向左或向右按下多重选择器可高亮显示下列选项，向上或向下按下则可进行更改。



选项	说明
闪光输出	选择闪光输出 (表示成充满电的分值)。
闪光次数	选择在所选的输出下，闪光灯闪光的次数。有效选项取决于闪光输出的所选项。
间隔	闪光灯每秒闪光的次数。

“闪光次数”

闪光灯可连续闪光的次数取决于闪光输出。请注意，根据快门速度和 **间隔** 中所选项的不同，实际的闪光次数可能会少于设定的次数。

“闪光次数”选项	
1/4	2
1/8	2-5
1/16	2-10
1/32	2-10, 15
1/64	2-10, 15, 20, 25
1/128	2-10, 15, 20, 25, 30, 35

指令模式：使用内置闪光灯作为主闪光灯，控制使用高级无线闪光的最多两个组（A 和 B）之中的一个或多个另购的遥控 SB-800、SB-600 或 SB-R200 闪光灯组件。选择该选项可显示如右图所示的菜单。向左或向右按下多重选择器可高亮显示下列选项，向上或向下按下则可进行更改。



• **内置闪光灯：**选择内置闪光灯的闪光控制模式。

TTL	i-TTL 模式。在 +3.0 到 -3.0EV 之间以 $\frac{1}{3}$ EV 为增量选择一个闪光灯补偿（补偿）值。在 ± 0 以外的设置下，控制面板和取景器中将显示 4.2 。
M	从 1/1 （全光）和 1/128 （ $\frac{1}{128}$ 的电量）中选择输出级别。控制面板和取景器中将闪烁 4.2 。
--	内置闪光灯不会释放闪光，但自动对焦辅助照明灯会点亮。控制面板闪光灯模式显示中不会出现 4.2 。请注意，须升起内置闪光灯以触发监视预闪。

• **A 组/B 组：**为 A 组或 B 组中的所有闪光灯组件选择一个闪光控制模式。

TTL	i-TTL 模式。在 +3.0 到 -3.0EV 之间以 $\frac{1}{3}$ EV 为增量选择一个补偿值。
AA	自动光圈。在 +3.0 到 -3.0EV 之间以 $\frac{1}{3}$ EV 为增量选择一个闪光灯补偿（补偿）值。选择该选项时，SB-600 和 SB-R200 闪光灯组件将不会释放闪光。
M	从 1/1 （全光）和 1/128 （ $\frac{1}{128}$ 的电量）中选择输出级别。
--	所选组中的闪光灯组件不闪光。

• **信道：**从信道 1-4 中进行选择。两个组中的所有闪光灯组件须设置为相同的信道。

若要在指令模式下拍摄照片，请执行以下操作。

1 选择内置闪光灯的闪光控制模式和输出级别。请注意，当闪光控制模式选择为 -- 时，无法调整输出级别。



2 选择 A 组中闪光灯组件的闪光控制模式和输出级别。



3 选择 B 组中闪光灯组件的闪光控制模式和输出级别。



4 选择信道。

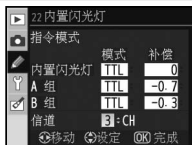

5 按下 **OK**。

6 按照下图所示进行构图拍摄和排列闪光灯组件。请注意，遥控闪光灯组件可放置的最远距离可能随着拍摄条件而变化。

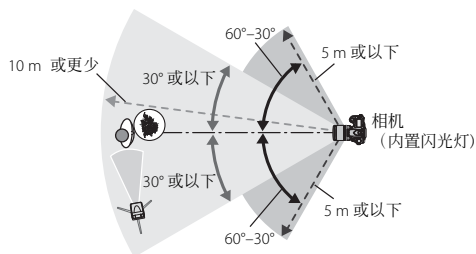

7 开启所有遥控闪光灯组件，并将其设置为在步骤 4 中所选择的信道。有关详情，请参阅电子闪光灯使用手册。

8 按下 **Q** 按钮以升起内置闪光灯。请注意，即使在 **内置闪光灯 > 模式** 中选择了 **-**，须升起内置闪光灯以执行监视预闪。

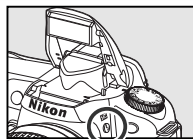

9 确认相机上的闪光就绪指示灯以及所有遥控闪光灯组件点亮后，请对焦并进行拍摄。

指令模式

将传感器窗口置于遥控闪光灯组件上，以获取来自内置闪光灯的监视预闪（未使用三脚架拍摄时，应特别注意）。请确保遥控闪光灯组件中直接释放的光线或强反射光线不会进入相机镜头（TTL 模式下），也不会进入遥控闪光灯组件的光器件中（AA 模式下），否则可能会影响曝光。为了防止内置闪光灯释放的定时闪光出现在短距离拍摄的照片中，请选择较低的 ISO 感光度和较小的光圈值（较大的 f -值），或者为内置闪光灯使用另购的 SG-31R 红外线面板。后帘幕同步可产生更明亮的定时闪光，使用时，需要 SG-31R 以达到最佳效果。安装遥控闪光灯组件后，请拍摄一张测试照片并在相机显示屏中查看其效果。

尽管对可使用的遥控闪光灯组件的数量没有任何限制，但实际的最大值为 3。若所使用的遥控闪光灯组件多于该数量，则其释放闪光时将干扰操作。

闪光灯补偿 (**Fn** 55) 将被添加至所有闪光灯组件的闪光输出，包括内置闪光灯。

23: 闪光灯警告 (仅适用于 P、S、A 和 M 模式)

如果选择了 **开启** (默认设置) 且光线不足, 当半按下快门释放按钮时取景器中的就绪指示灯 (⚡) 将闪烁, 以警告需要内置闪光灯。若选择了 **关闭**, 则不显示任何警告。



24: 闪光同步快门 (仅适用于 P、S、A 和 M 模式)

选择在 **P** 和 **A** 模式下将使用闪光灯的最低快门速度 (默认设置为 **1/60 秒**)。无论选择了何种设置, 当闪光灯被设置为慢速同步时, 它将以 30 秒的快门速度闪光 (Ⓜ 41)。



25: 自动 FP (仅适用于 P、S、A 和 M 模式)

当以快于 $1/200$ 秒的快门速度使用另购的 SB-800、SB-600 或 SB-R200 闪光灯组件时, 选择 **开启** 可激活自动 FP 高速同步 (由于实际的快门速度稍低于在 **P** 和 **A** 模式下显示的数字, 自动 FP 将不能总在 $1/200$ 秒的速度下被激活)。在明亮光线下拍摄人物肖像或以大光圈拍摄照片时, 选择该选项可启动补充闪光。当使用内置闪光灯时, 自动 FP 高速同步无效。默认选项为 **关闭**。



26: 模拟闪光 (仅适用于 P、S、A 和 M 模式)

如果选择了 **开启**, 当相机的景深预览按钮被按下时, 内置闪光灯和另购的 SB-800、SB-600 和 SB-R200 闪光灯组件将发出一个模拟闪光 (Ⓜ 49)。默认选项为 **关闭**。



27: 显示屏关闭 (所有模式)

选择不对相机进行任何操作时, 显示屏保持开启状态的时间长度 (默认设置为 20 秒)。选择较短的显示屏关闭延迟时间可延长电池寿命。无论选择了何种设置, 在查看影像时, 显示屏将保持开启 4 秒 (Ⓜ 88), 而当相机由另购的 EH-5/EH-5a AC 适配器供电时, 显示屏将保持开启 10 分钟。



28: 自动测光-关闭 (所有模式)

选择当未执行任何操作时相机继续测定曝光的时间长度（默认设置为 6 秒）。为延长电池寿命，请选择一个较短的测光关闭延迟。当相机由另购的 EH-5/EH-5a AC 适配器供电时，无论选择何种设置，曝光测光都将保持 10 分钟的开启状态。



29: 自拍 (所有模式)

选择在自拍模式 (37) 下快门释放延迟的时间长度。默认值为 10 秒。



30: 遥控持续时间 (所有模式)

选择取消延迟遥控模式或快速反应遥控模式之前相机等待遥控信号的时间长度 (38)。为延长电池寿命，请选择较短的时间。默认值为 1 分钟。



31: 曝光延迟模式 (所有模式)

选择 开启 可将快门释放延迟至按下快门释放按钮约 0.4 秒后，在某些由于相机很小的移动就会产生模糊照片的环境中，选择该模式可减少相机的晃动（例如，显微镜拍摄）。默认选项为 关闭。



32: MB-D80 电池（所有模式）



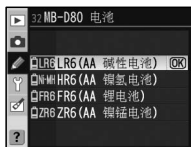

当另购 MB-D80 电池匣中使用的是 AA 电池时，为了确保相机运行正常，请在该菜单中选择相应的选项，使其与电池匣中安装的电池类型相匹配。当使用 EN-EL3e 电池时，无需调整该选项。



选项	说明
LR6 (AA 碱性电池) (默认)	使用 LR6/AA 碱性电池时选择该选项。
HR6 (AA 镍氢电池)	使用 HR6/AA 镍氢电池时选择该选项。
FR6 (AA 锂电池)	使用 FR6/AA 锂电池时选择该选项。
ZR6 (AA 镍镉电池)	使用 ZR6/AA 镍镉电池时选择该选项。

使用 AA 电池

建议使用 EN-EL3e 电池以达到最佳效果。使用 AA 电池比使用 EN-EL3e 电池可拍摄的照片数量更少。AA 电池的容量在周围环境温度低于 20°C 时将会急剧下降，并随其品牌和储存环境的不同而变化；在某些情况下，电池可能会在使用寿命未到之前停止工作。某些 AA 电池不能使用；由于碱性电池和镍镉电池的性能特征和有限容量，请仅在没有其它电池可供选择时使用。AA 电池电量在相机中显示如下：

控制面板	取景器	说明
	-	充足的电池电量。
		低电池电量。请准备新的电池。
 (闪烁)	 (闪烁)	快门无法释放。请插入新的电池。

相机基本设置：设定菜单

设定菜单包含下表中所列出的选项（如果在 **CSM/SetUp 菜单** 中选择了 **我的菜单**，显示的选项将有可能不同）。有关使用该菜单的详细信息，请参阅“使用相机菜单”（图9）。



在 **CSM/SetUp 菜单** 中选择了 **简易**（默认选项）时，有以下选项可供选择：

选项	图标
CSM/SetUp 菜单	101-102
格式化存储卡	102
世界时间	103
液晶显示器亮度	103
视频输出	103
语言 (LANG)	103
USB	104

若要显示以下选项，请在 **CSM/SetUp 菜单** 中选择 **详细**：

选项	图标
影像注释	104
文件夹	105
文件编号次序	106
反光板锁定*	106
除尘参照图	106-107
电池信息	107
固件版本	108
自动旋转影像	108

* 当电池电量为 或更低，或相机由配备 AA 电池的 MB-D80 电池匣（另行选购）供电时，此选项无效。

CSM / SetUp 菜单

请选择菜单中显示的选项。

选项	说明
简易 (默认)	个人设定 (图86) 与设定菜单 (见上文) 中仅显示基本选项。其它菜单中则列出所有选项。
完整	显示所有菜单中的所有选项。
我的菜单	仅显示在播放、拍摄、个人设定、设定及润饰菜单中所选择的选项。



若要选择在 **我的菜单** 中显示的项目，请执行以下步骤：

1 高亮显示 **我的菜单** 并向右按下多重选择器。屏幕中将显示菜单名称列表。



2 高亮显示菜单名称并按下 **OK**。所选菜单中的项目将如右图所示被列举出来（该图中显示的是选择了播放菜单时列出的项目）。此时无法选择设定菜单中的 **CSM / SetUp 菜单** 项。



- 3 向上或向下按下多重选择器以高亮显示项目，然后向右按下以进行选择或取消选择。所选项将用一个勾选标记标识。



- 4 高亮显示 **完成** 并按下 **OK** 以返回步骤 1 所示的菜单名称列表。重复步骤 2-3 可编辑其它菜单。



- 5 高亮显示菜单名称列表中的 **完成** 并按下 **OK** 以返回设定菜单。



格式化存储卡



选择 **是** 以格式化存储卡。请注意，格式化存储卡将永久删除目前卡上可能保存的所有照片以及其它数据。进行格式化之前，请确保已将任何有价值的文件复制到计算机中。

格式化存储卡

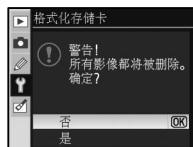
在格式化过程中，请勿关闭相机或取出存储卡。



双键格式化

您也可以使用 **FORMAT** ( 和 ) 按钮 ( 44) 来格式化存储卡。

世界时间

将相机时钟设置为当前的日期和时间。

选项	说明
时区	选择时区。相机时钟将被自动重设为所选时区的时间。
日期	设置相机时钟 (🕒 14)。定期重设时钟以保持时间的精确。
日期格式化	选择年、月、日的显示顺序。
夏季时间	关闭或开启夏季时间。相机时钟将被自动提前或推后一小时。



液晶显示器亮度

可在 -2 (最暗) 与 +2 (最亮) 之间调整显示屏亮度。

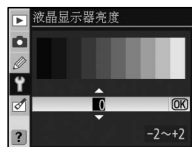

视频输出

当将相机连接至 NTSC 制式的电视机或录像机 (VCR) 时, 请选择 **NTSC**。当将相机连接至 PAL 视频装置时, 请选择 **PAL**。



语言 (LANG)

请从下表中选择显示相机菜单和信息语言:

De Deutsch	德语	Pt Português	葡萄牙语
En English	英语	Ru Русский	俄罗斯语
Es Español	西班牙语	Sv Svenska	瑞典语
Fi Suomi	芬兰语	繁 中文 (繁體)	繁体中文
Fr Français	法语	简 中文 (简体)	简体中文
It Italiano	意大利语	日 日本語	日语
Nl Nederlands	荷兰语	한 한글	韩国语
Pl Polski	波兰语		



🔋 时钟电池

相机时钟由一个单独的可充电电池供电。当相机安装了主电池或连接到另购的 EH-5/EH-5a AC 适配器时, 时钟电池将根据需要进行充电。充电两天可为时钟提供大约一个月的电量。如果 **CLOCK** 在控制面板中不停闪烁, 表明时钟电池电量已经耗尽, 并且时钟已被重设为一个以 2006.01.01.00:00:00 开始的时间。这时, 请将相机时钟设定为正确的日期和时间。

USB

选择一个 USB 选项，以连接计算机或 PictBridge 打印机。当连接 PictBridge 打印机或使用 Camera Control Pro 2 或 Camera Control Pro（两者均需另行选购）时，请选择 **MTP/PTP**。有关选择适用于 Nikon Transfer 的 USB 选项的信息，请参阅“连接至计算机”（ 67）。



影像注释

在拍摄时为所拍照片添加注释。注释可以在 ViewNX（随附）或 Capture NX（另行选购； 123）中进行查看。

- **完成**：保存更改并返回设定菜单。
- **输入注释**：屏幕中将显示以下对话框。请按照如下说明输入注释。



影像注释

键盘区：使用多重选择器可高亮显示字母，按下  则可进行选择。

名称区：注释在此显示。若要移动光标，请按下  按钮并使用多重选择器。



注释最长为 36 个字符。第 36 个以后的任何字符都将被删除。若要删除光标当前位置的字符，请按下 。按下 **OK** 可保存更改并返回影像注释菜单，按下 **MENU** 则可不更改注释而直接退出。

- **附加注释**：此选项被勾选时，所有照片都将添加一个注释。高亮显示此选项，并向右按下多重选择器可在显示或不显示勾选标记之间进行切换。

文件夹

创建、重新命名或删除文件夹，以及为新拍摄的照片选择存储文件夹。

- **选定文件夹：** 选择文件夹以存储将来拍摄的照片。



- **新建：** 创建新文件夹并按照以下“文件夹命名”中所述进行命名。
- **重新命名：** 从列表中选择文件夹并按照以下“文件夹命名”中所述重新命名。
- **删除：** 删除存储卡中所有空文件夹。

文件夹命名

键盘区： 使用多重选择器可高亮显示字母，按下 则可进行选择。

名称区： 此处将显示文件夹名称。若要移动光标，请按下 按钮并使用多重选择器。



文件夹名称最长为 5 个字符。第 5 个字符以后的任何字符都将被删除。若要删除光标当前位置的字符，请按下 。按下 **OK** 可保存更改并返回设定菜单，按下 **MENU** 则可创建新文件夹或不更改文件夹名称而直接退出。

文件夹名称

在存储卡上，文件夹名称的前部为由相机自动分配的 3 位数文件夹编号（例如，100NCD80）。每个文件夹中最多可包含 999 张照片。在拍摄过程中，照片将被存储到所选名称中编号最大的文件夹中。在当前文件夹中已满或包含编号为 9999 的照片时，若拍摄一张新照片，相机将在当前文件夹编号的基础上加 1，创建一个新文件夹（例如，101NCD80）。所有名称相同而编号不同的文件夹都被视为同一文件夹。例如，当在“选定文件夹”中选择了 NIKON 文件夹时，只要在播放文件夹（ 75）中选择“当前”，即可浏览所有名称为 NIKON（100NIKON、101NIKON、102NIKON 等）的文件夹中的照片。重新命名时将更改所有名称相同的文件夹，但保持文件夹编号不变。

文件编号次序

选择相机命名文件的方式。

- **关闭**（默认）：当新建文件夹、格式化存储卡或者插入一张新存储卡时，文件编号将重设为 0001。
- **开启**：在新建文件夹、格式化存储卡或者插入一张新存储卡后，文件从最新编号接续编号。如果当前文件夹中已经包含编号为 9999 的照片，相机将对此时拍摄的照片自动新建文件夹，并且文件编号将重新从 0001 开始。
- **重新设定**：除了对下一所拍照片的文件编号重新设置为 0001 之外（若当前文件夹中已经有照片，则将创建一个新的文件夹），该选项和 **开启** 相同。



文件编号

如果当前文件夹的编号为 999，并且其中已有 999 张照片或包含编号为 9999 的照片，将无法使用快门释放。若 **文件编号次序** 处于开启状态，请将其关闭，并对存储卡进行格式化或在相机中插入其它存储卡。

反光板锁定

在升起状态下锁定反光板，以检查或清洁用于保护影像传感器（ 125）的低通滤镜。



除尘参照图

获取 Capture NX（另行选购；有关详情，请参阅 Capture NX 使用手册）中有关影像除尘选项的参考数据。



- 1 高亮显示 **开启** 并向右按下多重选择器。这时，将出现如右图所示的信息，同时控制面板和取景器上会显示“rEF”。



2 对距镜头 10 厘米处的一个明亮、无特征白色物体进行构图，并使其填满取景器，然后半按下快门释放按钮。在自动对焦模式下，焦距将被自动设定为无限远；而在手动对焦模式下，请手动将焦距设定为无限远。

3 完全按下快门释放按钮以获取影像除尘参考数据。按下快门释放按钮时，显示屏将关闭。

如果参考的对象太亮或太暗，相机可能无法得到影像除尘参考数据，这时将显示如右图所示的提示信息。请另选一个参考对象，从步骤 1 开始重新操作。



影像除尘

除尘参照图仅适用于 CPU 镜头。建议您使用焦距至少为 50mm 的镜头。若使用的是变焦镜头，则请将影像放大至最大程度。

同一参照图可用于使用不同镜头、不同光圈所拍摄的照片。参照图不能使用计算机影像软件进行查看。在相机中查看参照图时，将会显示一个网格图案。



电池信息

下表可帮助您查看相机当前所使用 EN-EL3e 可充电锂电池的信息。（当相机由包含 EN-EL3e 电池的另购 MB-D80 电池匣供电时，将分别列出每节电池的信息。若 MB-D80 中使用的是 AA 电池，则无法列出电池信息）。

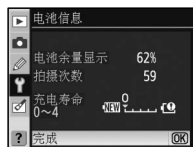

选项	说明
电池余量显示	当前电池级别以完全充电状态下的百分率表示。
拍摄次数	自电池最近一次充电以来快门所释放的次数。请注意，相机有时释放快门并不会拍摄照片（例如，当测量预设白平衡数值时）。
充电寿命	用从 0（新）到 4（当电池寿命已经到期，需更换电池时显示）的 5 个级别来表示电池的使用年限。请注意，若电池是在低温环境下进行的充电，其寿命可能会暂时降低；当在室温环境下重新充电后，显示将恢复正常。

固件版本

查看相机的当前固件版本号。



自动旋转影像

当该功能设置为 **开启** (默认选项) 时所拍摄的照片将包含相机方位信息，从而可以在播放 (图 61) 时，或者在 ViewNX (随附) 或 Capture NX (另行选购; 图 123) 中查看时自动旋转此类照片。* 相机将记录以下方位信息：



* 在连拍模式 (图 36) 下，即使在拍摄过程中改变了摄影方位，拍摄第一张照片时的摄影方位也将被应用到同一系列的所有影像中。

当选择 **关闭** 时，将不记录相机摄影方位。在相机镜头朝上或朝下拍摄照片时，请选择该选项。

创建修饰后的拷贝：润饰菜单

润饰菜单中的该选项可用于为存储卡中的照片创建裁剪、大小调整、修饰操作后的各种拷贝。有以下选项供您选择（如果将设定菜单中的 **CSM/SetUp** 选项选择为 **我的菜单**，显示的选项有可能不同； 101）。有关使用菜单的详细信息，请参阅“使用相机菜单”（ 9）。



选项	说明	
D-lighting	增亮黑暗或背光的拍摄对象。	110
红眼修正	校正因闪光而产生的“红眼”。	111
裁剪	创建现有照片裁剪后的拷贝。	111
单色	以黑白、棕褐色或冷色调复制照片。	112
滤镜效果	创建带有色彩滤镜效果的拷贝。	112
小图片	创建现有照片的小型拷贝。	112-113
影像合成	将两张 RAW 照片合成为单张影像。	114-115

除 **影像合成** 外，可在全画面播放模式下或润饰菜单中选择将要复制的照片。若要在全画面播放时复制照片，请执行以下步骤。

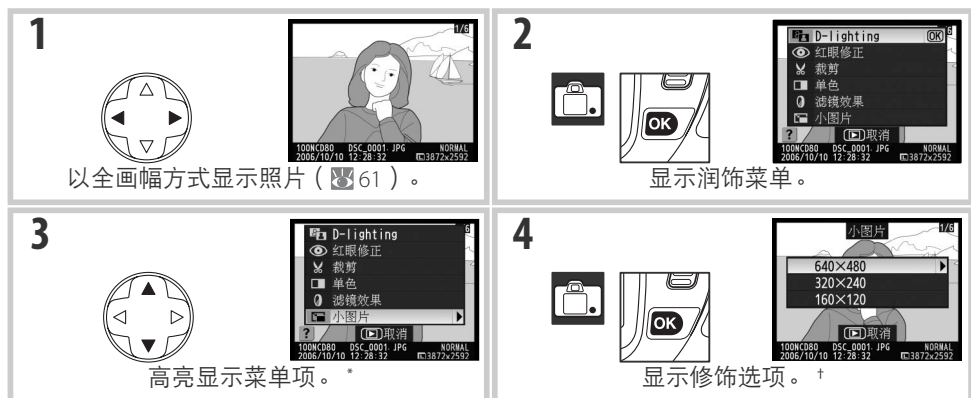

* **影像合成** 不适用于全画面播放。

+ 若显示子菜单，请重复步骤 2-3 从子菜单中选择选项。若要不创建修改后的拷贝而退回全画面播放模式，请按下 按钮。

修饰拷贝

使用 **小图片** 或 **裁剪** 创建的拷贝无法进行进一步修改。D-lighting、红眼修正及滤色镜效果无法应用至单色拷贝。另外，润饰菜单中的每个选项在现有拷贝中仅能应用一次，但这样可能会造成影像品质下降。

影像品质

小图片 创建 JPEG 精细拷贝（压缩率为 1:4）。**影像合成** 创建当前影像品质设置下的拷贝。其它选项将 RAW 照片复制为 JPEG 精细品质的影像；除非特别说明，从 RAW 照片创建的拷贝大小均为 3,872 × 2,592 像素。

若要从润饰菜单中复制照片，请执行以下步骤：

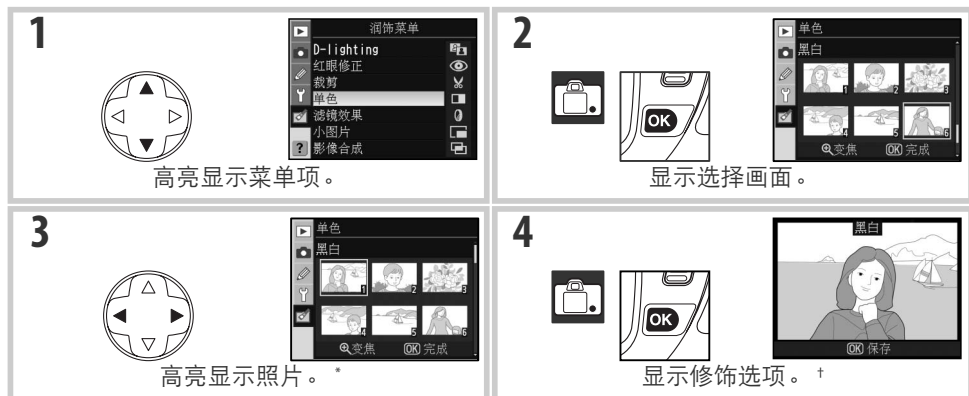

* 使用指令拨盘亦可高亮显示照片：通过主指令拨盘可水平移动光标，通过副指令拨盘则可垂直移动光标。若要全画面查看所选照片，请按住 **Q** 按钮。
† 若要不创建修改后的拷贝而退回播放模式，请按下 **MENU** 按钮。

D-Lighting

D-lighting 可增亮阴影部分，以适用于黑暗或背光时的拍摄。



之前



之后

向上或向下按下多重选择器以选择执行校正的数量。在编辑显示区内可预览效果。按下 **OK** 即可复制照片并返回润饰菜单或全画面播放模式。









润饰照片

D80 可能无法用来显示或润饰使用其它型号相机创建的照片，或者是已使用计算机或其它设备修改过的照片。

红眼修正





选择该选项可如下所示显示一个预览影像。请确认红眼修正的效果，并按照下表所述创建一个校正后的拷贝。请注意，不一定总能产生预期的效果，并且在极少数情况下可能会被应用至未受红眼影响的影像部分；应用校正效果之前请先仔细确认预览影像。红眼修正功能仅适用于使用闪光灯所拍摄的照片。

目的	使用	说明
放大与缩小		按下  可放大照片，按下  则可缩小照片。当照片被放大时，向上、下、左、右按下多重选择器可查看显示屏中无法看到的影像区域。按住多重选择器，可快速滚动到照片的其它区域。当按下  /  按钮或多重选择器时，将显示导航窗口；显示屏中当前可视的部分会用一个黄色边框标识。
查看影像的其它区域		
创建拷贝		如果在所选择的照片中检测到红眼，相机将创建一个拷贝，该拷贝已经过减少红眼影响的处理。若相机无法检测到红眼，则不会创建拷贝。



裁剪

选择该选项将如下所示全画面显示所选影像。若要创建所选影像裁剪后的拷贝，请执行以下步骤：

目的	使用	说明
减小或增加裁剪尺寸		按下  可减小裁剪尺寸，按下  则增加裁剪尺寸。向上、下、左、右按下多重选择器可查看显示屏中无法看到的影像区域。
查看影像的其它区域		
创建拷贝		将显示屏中当前可视的区域保存为一个单独的文件，并返回润饰菜单或全画面播放模式。

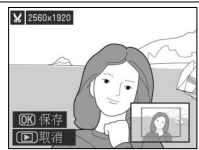

裁剪：影像品质和尺寸

NEF(RAW)或 NEF(RAW)+ JPEG 格式 (NEF(RAW)、NEF(RAW)+ JPEG 精细、NEF(RAW)+ JPEG 一般及 NEF(RAW)+ JPEG 基本)照片拷贝的品质为 JPEG 精细;JPEG 格式 (JPEG 精细、JPEG 一般及 JPEG 基本)照片裁剪后的拷贝拥有与原始照片相同的品质。根据裁剪的尺寸，该拷贝的大小可为：2,560 × 1,920、1,920 × 1,440、1,280 × 960、960 × 720 或 640 × 480 像素。

单色

请从 **黑白**、**棕褐色** 以及 **冷色调**（蓝白单色）中进行选择。



选择 **棕褐色** 或 **冷色调** 预览所选影像；向上按下多重选择器可增加颜色饱和度，向下按则可降低饱和度。按下 **OK** 即可创建一个单色拷贝并返回润饰菜单或全画面播放模式。



滤镜效果

请从以下选项中进行选择。如下所述调整滤镜效果之后，按下 **OK** 即可复制照片并返回润饰菜单或全画面播放模式。



选项	说明
天光镜	制造天光滤镜效果，淡化照片中的蓝色。其效果可如右图所示在显示屏中进行预览。
暖色滤镜	创建带有暖色调滤镜效果的拷贝，为拷贝带来一种“暖”红色氛围。在显示屏中可预览效果。
色彩平衡	向上按下多重选择器可增加绿色的数量，向右按下可增加红色的数量，向左按下可增加蓝色的数量，向下按下则可增加洋红的数量。显示屏中以红色、绿色、蓝色色阶图显示其效果，该色阶图展示了拷贝中的色调分布（图 63）。













小图片

创建所选图片的小型拷贝。有以下尺寸可供选择：

选项	说明
640×480	适合在电视机上播放。
320×240	适合在网页上显示。
160×120	适合用电子邮件发送。

如第 109 页所述，全画面播放时可以使用小图片选项。但从润饰菜单中选定 **小图片** 后选择照片的顺序不同于该节中所描述的内容：此时不是选择单张照片之后设定照片尺寸，如下一页所述，将由用户先设定照片尺寸，然后选择一张或多张照片以所选尺寸进行复制。

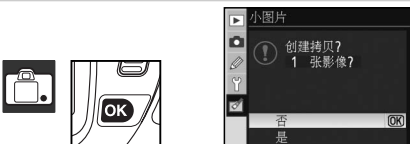
润饰菜单中选择 **小图片** 将显示步骤 1 中所示的菜单。请按照以下步骤创建多张照片的小型拷贝。

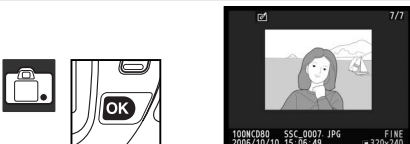
<p>1</p>  <p>高亮显示 选择尺寸。</p>	<p>2</p>  <p>显示选项。</p>
<p>3</p>  <p>高亮显示所需照片尺寸。</p>	<p>4</p>  <p>进行选择并返回上一级菜单。</p>
<p>5</p>  <p>高亮显示 选择照片。</p>	<p>6</p>  <p>显示选择画面。</p>
<p>7</p>  <p>选择照片 ( 74)。所选照片将以  图标标识。</p>	<p>8</p>  <p>显示确认对话框。</p>
<p>9</p>  <p>高亮显示 是。*</p>	<p>10</p>  <p>复制照片并返回润饰菜单。</p>

* 若要不创建拷贝而返回步骤 7，请高亮显示 **否** 并按下 **OK**。按下 **MENU** 可不创建拷贝而退回润饰菜单。

查看小图片

全画面播放时，小图片将以一个灰色边框标识。显示小图片时无法利用变焦播放功能。

影像合成

使用该功能可将两张现有 RAW 照片组合成单张照片并和原始照片分开保存。新照片以当前影像品质和尺寸设置进行保存；创建合成影像之前，请先设置影像品质和尺寸（图 33；所有选项都有效）。若要创建一个 RAW 影像，请选择 **NEF (RAW)** 影像品质。

- 1 高亮显示润饰菜单中的 **影像合成** 并向右按下多重选择器。屏幕中将显示如右图所示的预览对话框，其中 **影像 1** 被高亮。



- 2 按下 **OK**。这时将显示照片选择对话框。



- 3 向左或向右按下多重选择器以高亮显示需要合成的第一张照片。若要以全画面方式查看被高亮显示的照片，请持续按下 **Q** 按钮。



- 4 按下 **OK** 可选择高亮显示的影像并返回预览显示。所选影像将显示为 **影像 1**。



- 5 向上或向下按下多重选择器，在 0.1 与 2.0 之间选择影像 1 的增量值，由此优化合成影像的曝光。默认值为 1.0；选择 0.5 将使增量值降低一半，而选择 2.0 则使增量值增加一倍。增益的效果可在 **预览** 栏中查看。



- 6 向左或向右按下多重选择器以高亮显示 **影像 2**。重复步骤 2-5，选择第二张照片并调整增量值。



7 向左或向右按下多重选择器高亮显示 **预览** 栏。向上或向下按下多重选择器，高亮显示以下选项之一并按下 **OK**。



- **合成**：如右图所示预览合成影像。按下 **OK** 保存此新影像。若要返回步骤 6 并选择新照片或调整增量值，请按下 **返回**。
- **保存**：不进行预览，保存合成影像。



创建了一幅合成影像之后，相机将进入全画面播放模式（**61**）并在屏幕中显示此幅新照片。



+

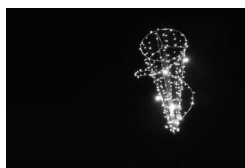

影像合成

只有使用 D80 拍摄的 RAW 照片才能用于影像合成。选择画面中不会显示其它影像。被隐藏的影像也不会显示在选择画面中并无法被选择。

合成影像与选择为 **影像 1** 的照片拥有相同的照片信息（包括拍摄日期、测光、快门速度、光圈、曝光模式、曝光补偿、焦距以及影像方位）、白平衡值及优化影像设置。

技术注释

另购的配件

数码 SLR 相机的一大优势就是能支持多种配件。有关 D80 配件的最新信息，请访问我们的网站或是查看产品目录。

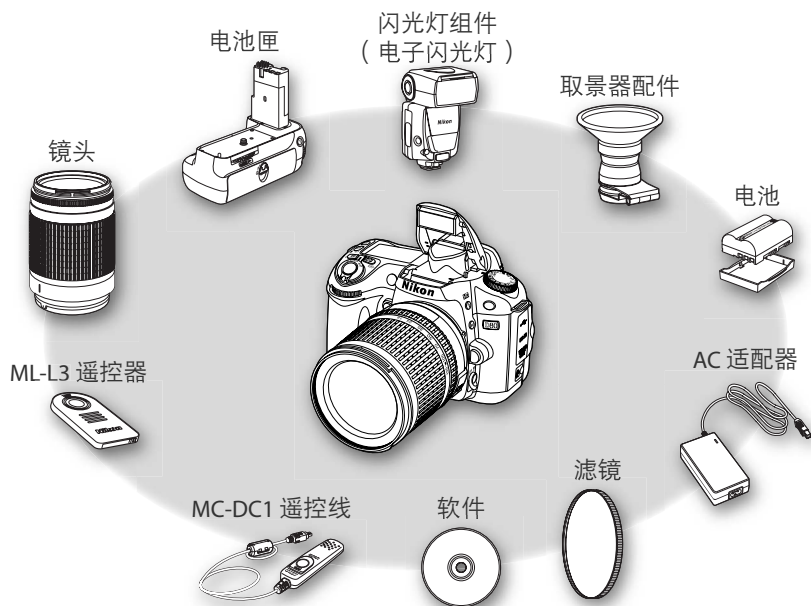

✔ 请仅使用尼康品牌的电子配件

只有使用尼康公司专门为您的数码相机设计制造并验证合格的尼康牌配件，才能够符合其操作和安全的需要。使用非尼康品牌的配件可能会损坏您的相机，这种情况下尼康公司将不能提供保修。

📷 视角和焦距

35mm 相机的曝光区域大小是 36×24 mm。而 D80 相机的曝光区域大小是 23.6×15.8 mm，也就是说，35mm 相机的视角大约为 D80 相机的 1.5 倍。D80 相机在 35mm 格式下的近似镜头焦距可以通过将镜头焦距乘以 1.5 倍计算出来。

📷 镜头的 f/-数值

镜头名称中所示的 f/-数值表示镜头的最大光圈。

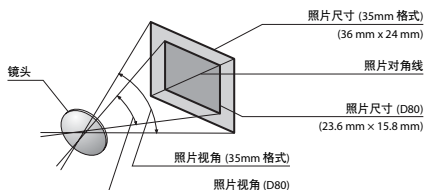

镜头

建议您选择 CPU 镜头（特别是 G 型和 D 型镜头）和 D80 一起使用。CPU 镜头可以通过 CPU 接口端子进行识别。G 型和 D 型镜头可以凭镜头环上的字母识别。G 型镜头不配备镜头光圈环。

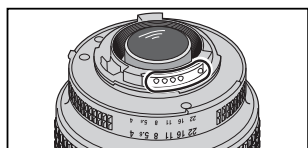

CPU 镜头

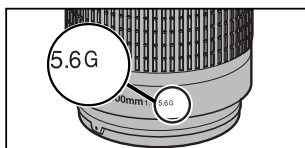

G 型镜头

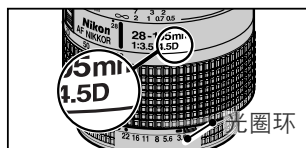

D 型镜头

以下 CPU 镜头可以和 D80 一起使用，但不能使用 IX Nikkor CPU 镜头。

镜头/配件	相机设置		对焦		模式		测光
	AF	M (带有电子测距仪)	M	数字可变程序、P、S、A	M		¹
G 型或 D 型 AF Nikkor ² ；AF-S、AF-I Nikkor	✓	✓	✓	✓	✓	✓	✓
PC-Micro Nikkor 85mm f/2.8D ³	—	✓ ⁴	✓	—	✓	✓	✓
AF-S/AF-I 望远倍率镜 ⁵	✓ ⁶	✓ ⁶	✓	✓	✓	✓	✓
其它 AF Nikkor (F3AF 镜头除外)	✓ ⁷	✓ ⁷	✓	✓	✓	✓	✓
AI-P Nikkor	—	✓ ⁸	✓	✓	✓	✓	✓

- 使用点测光在所选对焦区域内测光。
- VR 镜头具有减震 (VR) 功能。
- 当镜头被转换及/或俯仰，或光圈不在最大值时，相机曝光测光和闪光控制可能无效。
- 当转换或俯仰镜头时，无法使用电子测距仪。
- 兼容 AF-I Nikkor 镜头以及除以下镜头之外所有 AF-S 镜头：

- **AF-S**：80-200 mm f/2.8D ED、300 mm f/2.8D ED II、300 mm f/2.8D ED、300 mm f/4D ED *、400 mm f/2.8D ED II、400 mm f/2.8D ED、500 mm f/4D ED II*、500 mm f/4D ED *、600 mm f/4D ED II *、600 mm f/4D ED *
- **AF-S VR**：70-200 mm f/2.8G ED、200 mm f/2G ED、200-400 mm f/4G ED、300 mm f/2.8G ED
- **AF-S Micro VR**：105 mm f/2.8G ED (不支持自动对

- 焦)
- **AF-S NIKKOR VR**：400 mm f/2.8G ED、500 mm f/4G ED *、600 mm f/4G ED *
- **AF-I**：300 mm f/2.8D ED、400 mm f/2.8D ED、500 mm f/4D ED *、600 mm f/4D ED *
- *使用 AF-S 望远倍率镜 TC-17E II/TC-20E II 时，自动对焦功能无效。
- 6.最大有效光圈为 f/5.6 或以上。
- 7.若在最小范围内进行对焦，且对 AF 28-85 mm f/3.5-4.5、AF 28-85 mm f/3.5-4.5 <新型>、AF 35-70 mm f/2.8 或 AF 80-200 mm f/2.8 进行变焦，则当焦点指示显示时，在取景器显示屏中显示的影像可能不在焦点上。这时，请参照取景器中的影像进行手动对焦。
- 8.最大光圈为 f/5.6 或以上。

非 CPU 镜头

您可以使用以下列出的非 CPU 镜头，但仅限于相机处于 M 模式时。选择其它模式将使快门释放失效。光圈必须通过镜头光圈环来手动调节，而无法使用相机自动对焦系统、测光、电子模拟曝光显示和 TTL 闪光控制进行调节。除非特别说明，电子测距仪可与一个最大光圈为 f/5.6 或以上的镜头一同使用。

- AI-、AI-modified NIKKOR 或 Nikon E 系列镜头
- Medical-NIKKOR 120mm f/4 (仅限于快门速度低于 $\frac{1}{60}$ 秒时使用)
- Reflex-NIKKOR (无法使用电子测距仪)
- PC-NIKKOR (当转换或俯仰镜头时，无法使用电子测距仪)
- AI 型望远倍率镜*
- 伸缩镜筒对焦配件 PB-6 (以垂直方向安装；一旦安装完成即可以水平方向使用)*
- 自动延伸环* PK-11A/12/13、PN-11
- *若最大有效光圈为 f/5.6 或以上，则无法使用电子测距仪。

❑ 不兼容非 CPU 镜头和配件

请勿使用以下非 CPU 镜头以及配件：

- AF 望远倍率镜 TC-16A
- Non-AI 镜头
- 需要 AU-1 对焦组件的镜头（400 mm f/4.5、600 mm f/5.6、800 mm f/8、1200 mm f/11）
- 鱼眼镜头（6 mm f/5.6、8 mm f/8、OP 10 mm f/5.6）
- 2.1 cm f/4
- 延伸环 K2
- 180–600 mm f/8 ED（序号：174041-174180）
- 360–1200 mm f/11 ED（序号：174031-174127）
- 200–600 mm f/9.5（序号：280001-300490）
- F3AF（AF 80 mm f/2.8、AF 200 mm f/3.5 ED、AF 望远倍率镜 TC-16）AF-Nikkor 镜头
- PC 28 mm f/4（序号：180900 或更早期）
- PC 35 mm f/2.8（序号：851001-906200）
- 旧型号 PC 35 mm f/3.5
- 旧型号 Reflex 1000 mm f/6.3
- Reflex 1000 mm f/11（序号：142361-143000）
- Reflex 2000 mm f/11（序号：200111-200310）

🔧 自动对焦辅助照明/防红眼

在使用以下镜头时，自动对焦辅助照明功能将无效：

- AF-S NIKKOR 14–24mm f/2.8G ED
- AF-S VR 70–200 mm f/2.8G ED
- AF-S 80–200 mm f/2.8D ED
- AF 80–200 mm f/2.8D ED
- AF VR 80–400 mm f/4.5–5.6D ED
- AF-S VR 200 mm f/2G ED
- AF-S VR 200–400 mm f/4G ED

在小于 1 m 的范围内，光线不足时，以下镜头可能会遮住自动对焦辅助照明灯并干扰自动对焦：

- AF-S DX 12–24 mm f/4G ED
- AF-S 17–35 mm f/2.8D ED
- AF-S DX 17–55 mm f/2.8G ED
- AF 18–35 mm f/3.5–4.5D ED
- AF-S DX 18–70 mm f/3.5–4.5G ED
- AF-S DX VR 18–200 mm f/3.5–5.6G
- AF 20–35 mm f/2.8D
- AF-S NIKKOR 24–70mm f/2.8G ED
- AF-S 24–85 mm f/3.5–4.5G ED
- AF 24–85 mm f/2.8–4D
- AF-S VR 24–120 mm f/3.5–5.6G ED
- AF 24–120 mm f/3.5–5.6D
- AF-S 28–70 mm f/2.8D ED
- AF 28–200 mm f/3.5–5.6G ED
- AF Micro 70–180 mm f/4.5–5.6D ED
- AF-S VR Micro 105 mm f/2.8G ED
- AF Micro 200 mm f/4D ED

有些镜头会使拍摄对象无法看到自动对焦辅助照明灯，从而妨碍防红眼功能。

🔧 内置闪光灯

内置闪光灯不能与焦距为 18–300 mm 的 CPU 镜头一起使用。在小于下表列出的范围内使用以下镜头时，闪光灯可能无法照亮整个拍摄对象。

镜头	变焦位置	最小范围	镜头	变焦位置	最小范围
AF-S DX 12–24mm f/4G ED	20mm	2.0m	AF 20–35mm f/2.8D	20mm	1.5m
	24mm	1.0m		24mm	1.0m
AF-S 17–35mm f/2.8D ED	24mm	2.0m	AF-S NIKKOR 24–70mm f/2.8G ED	35mm	1.0m
	28mm、 35mm	1.0m			
AF-S DX 17–55mm f/2.8G ED	28mm	1.5m	AF-S VR 24–120mm f/3.5– 5.6G ED	24mm	1.0m
	35mm	1.0m		35mm	1.5m
AF 18–35mm f/3.5–4.5D ED	24mm	1.0m	AF-S 28–70mm f/2.8D ED	50mm	1.0m
AF-S DX 18–70mm f/3.5– 4.5G ED	18mm	1.0m			
			AF-S DX 18–135mm f/3.5–5.6G ED	18mm	1.5m
AF-S DX VR 18–200mm f/3.5–5.6G ED	24mm、 35mm	1.0m			
			250mm、 300mm	2.5m	

使用 AF-S NIKKOR 14-24mm f/2.8G ED 时，闪光灯无法在所有范围内照亮整个拍摄对象。



内置闪光灯也适用于焦距为 18–200 mm 的可兼容非 CPU 镜头。不能使用 AI 与 AI-S 200 mm f/2.8D ED 镜头。使用下列镜头时的限制条件如下：

- **AI-S 25–50 mm f/4、AI 25–50 mm f/4、AI-S 35–70 mm f/4**：变焦位置为 35mm，用于 1m 或以上范围内。
- **AI、AI-modified 以及 AI-S ED 50–300 mm f/4.5、AI-modified 85–250 mm f/4**：用于 135 mm 或以上

另购的闪光灯组件（电子闪光灯）

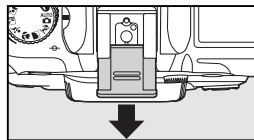
使用附件支架可将另购的闪光灯组件直接安装在相机上，而无需使用同步线。附件支架上设计了一个安全锁定孔，适用于带有锁定针的电子闪光灯（例如 SB-800、SB-600 和 SB-400）。安装另购的闪光灯组件之前，请先取下附件支架罩盖。安装另购的电子闪光灯后，内置闪光灯不会释放闪光。



当使用兼容闪光灯组件（例如，另购的 SB-800 及 SB-600 电子闪光灯，或 SB-R200 无线遥控电子闪光灯）时，D80 相机支持高级尼康创意闪光系统（CLS），包括 i-TTL 闪光控制（ 141）、FV 锁定（锁定闪光级别； 92）和自动 FP 高速同步（同步高快门速度下的闪光和快门）。当内置闪光灯处于指令模式下时，D80 相机可用于控制遥控型 SB-800、SB-600 及 SB-R200 闪光灯组件。有关详情，请参阅电子闪光灯使用手册。

SB-800、SB-600 及 SB-400 电子闪光灯

这些高性能电子闪光灯的闪光指数分别为 38（35mm 变焦头位置）、30（35mm 变焦头位置）和 21（m、ISO 100、20℃）。使用弹跳式闪光或进行近拍时，可以将闪光灯头部沿水平向上旋转 90°，SB-800 和 SB-600 还可以向左旋转 180°，向右旋转 90°。此外，SB-800 还可向下旋转 7°。SB-800 和 SB-600 支持自动功率变焦（分别为 24-105 mm 和 24-85 mm），从而保证了可根据镜头焦距对照明角度进行相应调节；另外还有一个内置的宽面板，可用来照亮 14 mm 的角度（SB-800 还支持到 17 mm），并具备一个照明器，可用于在黑暗中进行设置调整。

仅可使用尼康闪光灯配件

请仅使用尼康电子闪光灯。在附件支架中应用负电压或超过 250V 的电压时，不仅会阻碍正常操作，也可能会损坏相机或闪光灯的同步电路。在使用一个本节中未列出的尼康电子闪光灯前，请先咨询尼康授权的维修服务中心。

闪光指数

若要计算 ISO 100 感光度下的闪光范围，请使用闪光指数除以光圈。例如，内置闪光灯的闪光指数为 13 m（ISO 100、20℃）；在 f/5.6 的光圈下，其闪光范围为 $13 \div 5.6$ ，或约 2.3 m。当闪光指数为 38 和 30，光圈为 f/5.6（变焦头位置为 35 mm）时，SB-800 与 SB-600 的闪光范围分别为 6.8 m 和 5.4 m。

AS-15 附件支架适配器

当在相机附件支架上安装一个 AS-15 附件支架适配器（另行选购）时，可以通过同步线来连接闪光灯配件。

SB-R200 无线遥控电子闪光灯

这种高性能无线遥控电子闪光灯的闪光指数为 10 (m、ISO 100、20°C)。尽管 SB-R200 不能直接安装在附件支架上，但当内置闪光灯在指令模式下时，可将其作为遥控闪光灯。它还可以通过另购的 SB-800 电子闪光灯或 SU-800 无线电子闪光灯指令进行控制。您可用手持拿 SB-R200、将其放置在 AS-20 电子闪光灯支架上、或使用 SX-1 固定环将其安装在相机镜头上，以进行遥控或 i-TTL 近拍摄影。

有以下功能适用于 CLS 兼容闪光灯组件：

闪光灯模式/功能		电子闪光灯			高级无线闪光				
		SB-800	SB-600	SB-400	指令		遥控		
					SB-800	SU-800 ¹	SB-800	SB-600	SB-R200
i-TTL ^{2、3}		✓	✓	✓	✓	✓	✓	✓	✓
AA	自动光圈 ²	✓ ⁴	—	—	✓ ⁵	✓ ⁶	✓ ⁵	—	—
A	非 TTL 自动	✓ ⁴	—	—	✓ ⁵	—	✓ ⁵	—	—
GN	距离优先手动	✓	—	—	—	—	—	—	—
M	手动	✓	✓	—	✓	✓	✓	✓	✓
RPT	重复闪光	✓	—	—	✓	✓	✓	✓	—
REAR	后帘幕同步	✓	✓	✓	✓	✓	✓	✓	✓
	防红眼	✓	✓	✓	✓	—	—	—	—
闪光色彩信息交流		✓	✓	✓	✓	—	—	—	—
自动 FP 高速同步 ⁶		✓	✓	—	✓	✓	✓	✓	✓
FV 锁定		✓	✓	✓	✓	✓	✓	✓	✓
多区域自动对焦的自动对焦辅助 ²		✓	✓	—	✓	✓	—	—	—
自动变焦		✓	✓	—	✓	—	—	—	—
自动 ISO		✓	✓	✓	—	—	—	—	—

1. 仅当使用 SU-800 控制其它闪光灯组件时，所示的选项有效。

2. 需要 CPU 镜头。

3. 使用点测光或电子闪光灯时，选择针对数码 SLR 的标准 i-TTL。其它情况下则使用针对数码 SLR 的 i-TTL 均衡补充闪光。

4. 使用电子闪光灯控制来选择闪光灯模式。若安装了非 CPU 镜头，相机将自动选择非 TTL 自动。

5. 安装了 CPU 镜头时，相机将自动选择自动光圈。若安装了非 CPU 镜头，相机将自动选择非 TTL 自动。

6. 使用电子闪光灯控制来选择闪光灯模式。

下表所示的电子闪光灯可在非 TTL 自动模式和手动模式下使用。如果将以下闪光灯设置为 TTL 模式，相机的快门释放按钮将被锁定而不能拍摄照片。

电子闪光灯		SB-80DX、SB-28DX、SB-28、SB-26、SB-25、SB-24		SB-50DX、SB-23、SB-29 ¹ 、SB-21B ¹ 、SB-29s ¹		SB-30、SB-27 ² 、SB-22S、SB-22、SB-20、SB-16B、SB-15	
		闪光灯模式					
A	非 TTL 自动	✓		—		✓	
M	手动	✓		✓		✓	
RPT	重复闪光	✓		—		—	
REAR	后帘幕同步	✓		✓		✓	







1. 自动对焦仅适用于自动对焦微距镜头（60mm、105mm 或 70-180mm）。

2. 安装在 D80 相机上后，闪光灯模式自动设置为 TTL，并且不能使用快门释放。请将电子闪光灯设置为 A（非 TTL 自动）模式。

关于另购闪光灯的注意事项

请参阅电子闪光灯手册以获得更详细的说明。若电子闪光灯支持创意闪光系统 (CLS)，则请参阅 CLS 兼容数码单反相机的相关章节。在 SB-80DX、SB-28DX 和 SB-50DX 使用手册的“数码 SLR”目录中未包含 D80。

若在数字可变程序模式下，相机上安装了一个另购的闪光灯，每当拍摄照片时闪光灯都会释放闪光。有以下闪光灯模式可供选择：

- **P、AUTO、、、、 及  模式：**补充闪光与防红眼。当安装了另购的电子闪光灯时，若闪光灯模式设置为关闭或自动，相机将自动选择补充闪光。自动连减轻红眼将变为防红眼。
- ** 模式：**自动慢速同步将变为慢速同步，带防红眼的自动慢速同步将变为带防红眼的慢速同步，关闭则变为慢速同步。

如果在数字可变程序模式下将 ISO 感光度选择为 **自动**，或在 **P、S、A** 或 **M** 模式下将个人设定 7 (**ISO 自动**) 选择为 **开启**，安装了另购的 SB-800、SB-600 或 SB-400 电子闪光灯后，ISO 感光度将被调整以获取最佳闪光输出效果。这将有可能导致在低速快门、白天或背景明亮时使用闪光灯拍摄的照片中，前景拍摄对象曝光不足。此时请选择慢速同步以外的闪光灯模式或选取一个较大的光圈。

如果使用了自动 FP 高速同步，在 $1/200$ 秒或更慢的速度下，快门将与外部闪光灯保持同步。

当 ISO 感光度值介于 100 至 1600 之间时，可以使用 i-TTL 闪光控制。当感光度值更高时，在某些范围或光圈设置下，可能无法产生预期效果。如果在拍摄之后，闪光预备指示灯持续闪烁约 3 秒，表明闪光灯已完全点亮，且照片可能曝光不足。

另购的 SB-800、SB-600 电子闪光灯及 SU-800 无线电子闪光灯指令将为以下对焦区域提供有效的自动对焦辅助照明：

- 24–34 mm 自动对焦镜头

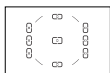

- 35–105 mm 自动对焦镜头

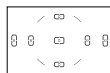

SB-800、SB-600 及 SB-400 亦具有防红眼功能。当使用其它型号的电子闪光灯时，自动对焦辅助照明及防红眼则需通过相机上的自动对焦辅助照明灯来完成。

在以下模式下，可根据 ISO 感光度 () 限制相机可选的最大光圈 (最小 f/值)：

模式	ISO 感光度对应的最大光圈												
	100	125	160	200	250	320	400	500	640	800	1000	1250	1600
P, AUTO,  ,  ,  , 	4	4.2	4.5	4.8	5	5.3	5.6	6	6.3	6.7	7.1	7.6	8
	5.6	6	6.3	6.7	7.1	7.6	8	8.5	9	9.5	10	11	11

对于感光度中的每步增量 (例如，从 200 到 400)，光圈会在每半个 f/-stop 时停止。如果镜头的最大光圈小于上面所给的值，则光圈的最大值将会是镜头的最大光圈。

当 SC 系列的 17、28 或 29 同步线被用于离机闪光灯摄影时，使用 i-TTL 模式可能无法得到正确的曝光。建议您使用点测光，以选择标准 i-TTL 闪光灯控制。请先拍摄一张测试照片，并在显示屏中查看结果。

在 i-TTL 模式下，请使用电子闪光灯随附的闪光灯面板或弹跳式适配器。请勿使用诸如漫射面板等其它面板，否则可能会产生不正确的曝光。自动功率变焦仅适用于 SB-800 和 SB-600 电子闪光灯。

其它配件

取景器目镜配件

- 屈光度可调节取景器镜头：当屈光度为 -5 、 -4 、 -3 、 -2 、 0 、 $+0.5$ 、 $+1$ 、 $+2$ 及 $+3 \text{ m}^{-1}$ 时可以使用这些镜头。请仅在使用内置屈光度调节控制 (-2.0 至 $+1.0 \text{ m}^{-1}$) 不能达到期望的对焦时使用屈光度可调节镜头。请在购买前对屈光度可调节镜头进行测试，以确保它能实现您所期望的对焦。
- **DK-21M 放大目镜**：可用于将取景器的放大倍率增加到大约 $1.10 \times$ (50-mm f/1.4 镜头设置为无限远；屈光度为 -1.0 m^{-1})。
- **DG-2 放大镜**：可用于放大显示在取景器中央的场景，以应用于近拍摄影、复制、远摄镜头以及其它需要增加精密度的任务。需要与目镜适配器（另行选购）一起使用。
- **DK-22 目镜适配器**：可用于将 DG-2 放大镜安装到 D80 相机上。
- **DR-6 直角取景器配件**：DR-6 给取景器目镜配置了一个直角，这样当相机处于人像方位时，可以从上向下看取景器里的影像。

滤镜

- 尼康滤镜分为三种类型：螺旋插入、向下插入和反面交换。请使用尼康滤镜；若使用其它厂商制造的滤镜，可能会干扰自动对焦或电子测距仪。
- D80 不能与线性偏振滤镜一同使用。请用 C-PL 圆形偏振滤镜代替。
- 建议使用 NC 和 L37C 滤镜来保护镜头。
- 当拍摄对象正对着明亮光线或画面中存在明亮光源时使用滤镜，可能会产生波纹。
- 当使用曝光系数（过滤系数）大于 1 倍（Y44、Y48、Y52、O56、R60、X0、X1、C-PL、ND2S、ND4、ND4S、ND8、ND8S、ND400、A2、A12、B2、B8、B12）的滤镜时，建议使用中央重点测光。

经认可的存储卡

下列 SD 存储卡已通过测试及验证可用于 D80：所有指定品牌及容量的存储卡，不论速度如何，均可以使用。

SanDisk	64MB, 128MB, 256MB, 512MB, 1GB, 2GB*, 4GB*†
Toshiba	64MB, 128MB, 256MB, 512MB, 1GB, 2GB*, 4GB*†
Panasonic	64MB, 128MB, 256MB, 512MB, 1GB, 2GB*, 4GB*†

	128MB, 256MB, 512MB, 1GB, 2GB*
Lexar	Platinum II: 512MB, 1GB, 2GB*
	Professional: 1GB, 2GB*

* 若需要在读卡器或其它装置中使用存储卡，请确认该装置是否支持 2GB 和 4GB 的存储卡。

† 兼容 SDHC。若需要在读卡器或其它装置中使用存储卡，请确认该装置是否支持 SDHC。



其它厂家的存储卡将不予以保证。有关以上存储卡的详细信息，请咨询其生产厂商。

✓ 存储卡

- 第一次使用存储卡之前，请先在相机中对其进行格式化。
- 在插入或取出存储卡之前，请先关闭相机电源。在格式化过程中，或者正在记录、或删除或向计算机复制有关数据时，请勿从相机中取出存储卡、关闭相机、或拔掉及切断电源。否则，可能会导致数据的丢失或损坏相机及存储卡。
- 请勿用手指或金属物体触摸存储卡接线端。
- 请勿挤压存储卡外壳。否则可能会损坏存储卡。
- 请勿弯曲、摔落或使存储卡受到强烈震动。
- 请勿将卡置于高温、水中、高湿度或阳光直射的环境中。

D80 的配件

在编写本手册时，您可购买到以下适用于 D80 的配件。有关最新信息，请访问尼康网站或是查看最近的产品目录。

电源

- **EN-EL3e 可充电锂电池**：可从当地零售商及尼康维修服务中心另行购买 EN-EL3e 电池。请勿使用 EN-EL3a 及 EN-EL3 电池。
- **MB-D80 电池匣**：MB-D80 需要安装 1 块或 2 块尼康 EN-EL3e 可充电锂电池或 6 节 AA 碱性电池、镍氢电池、锂电池或镍镉电池。它配备了一个快门释放按钮、主指令与副指令拨盘、以及 AE-L/AF-L 按钮，以便于进行立身（人像）方位拍摄时使用。安装 MB-D80 时，请如右图所示取下相机电池盒盖。
- **EH-5/EH-5a AC 适配器**：用于给相机供电，以进行较长时间的拍摄。

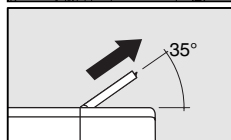
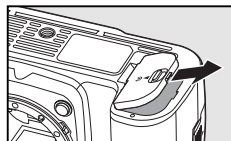

- **MC-DC1 遥控线**：防止因相机晃动造成的模糊，以及为长时间曝光锁定快门释放按钮。当连接 MC-DC1 时，如图所示打开遥控线接口盖并插入遥控线。为了防止水进入相机，不使用遥控线接口时请盖上接口盖。

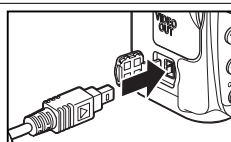

遥控器及遥控线

- **ML-L3 无线遥控器**：作为遥控快门释放用于人像拍摄，或防止由于相机晃动造成的模糊。ML-L3 需要一节 3V 的 CR2025 电池。

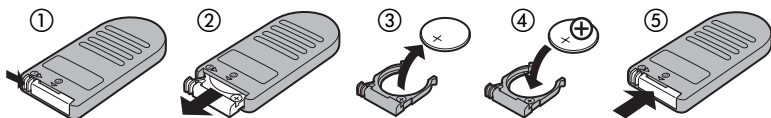

机身盖

BF-1A 机身盖：在相机没有安装任何镜头时，使用 BF-1A 机身盖可保持反光板、取景器屏幕和低通滤色镜的清洁。

软件

- **Capture NX**：支持 RAW 影像的一个完整的照片编辑软件包。请使用最新版本。
- **Camera Control Pro 2**：从计算机远端遥控相机并且将照片直接保存到计算机硬盘。请注意：Camera Control Pro 1.1.0 版或更新版本下也支持 D80。Capture NX 和 Camera Control Pro 在启动时若检测到已连接至互联网，将会自动检查升级信息。请务必升级至最新版本。

保养您的相机

储存

当您在较长的时间内不使用相机时，请关闭相机，盖上显示屏盖，取出电池并套上电池终端盖，然后将其存放在阴凉干燥的地方。为防止发霉，请将相机存放在干燥、通风良好的地方。切不可将相机与石脑油或樟脑丸一起存放，亦不可存放在以下环境中：

- 通风差或湿度超过 60% 的地方。
- 可能产生强电磁场的设备（例如，电视机或收音机）附近。
- 暴露在温度高于 50°C（例如，加热器旁或炎热天封闭的车内）或低于 -10°C 的环境中。

清洁

相机机身	使用吹气球清除灰尘或浮屑，然后用柔软的干布轻轻地擦拭。在海滨或海边使用相机之后，用干布浸沾少许清水完全擦净沙子和盐，然后彻底凉干。 重要： 若因污垢或进入相机的杂质造成相机损坏，尼康不承担任何责任。
镜头 反光板和取景器	这些部件均由玻璃制成，极易损坏。可使用吹气球去除灰尘或浮屑。如果使用喷雾剂，必须保持罐体垂直以防止液体流出。若要去除指纹及其它污渍，可以用一块滴有镜头清洁剂的软布来小心擦拭。
显示屏	可使用吹气球去除灰尘或浮屑。去除指纹或其它污渍时，可以用一块软布或软皮轻轻擦拭屏幕。切勿用力，否则可能会损坏相机或导致故障。

显示屏

如果显示屏破裂，请注意不要被玻璃碎片划伤，并防止显示屏中的液晶进入您的眼睛或口中。

控制面板

在极少数情况下，静电可能会导致控制面板变亮或变暗。但这并非故障，显示可以很快恢复正常。

低通滤镜

作为相机检像元件的影像传感器，通过使用低通滤镜来防止产生波纹。如果您怀疑滤镜上的脏物或灰尘出现在了照片中，您可以按照下述步骤来清洁低通滤镜。但请注意，该滤镜极其精密且容易损坏。尼康建议滤镜只能由尼康授权的服务人员进行清洗。

1 检查或清洁低通滤镜时需要一个可靠的电源。若电量级别为  或更低，或者当相机由使用 AA 电池的另购 MB-D80 电池匣供电时，请先关闭相机，然后插入一块充满电的 EN-EL3e 电池，或将相机连接至另购的 EH-5/EH-5a AC 适配器。

2 取下镜头并开启相机。按下 MENU 按钮显示相机菜单，然后从设定菜单中选择 **反光板锁定**（请注意，该选项在以下情况时无效：电量级别为  或更低，或记录多重曝光时，或者使用装有 AA 电池的另购 MB-D80 电池匣时）。这时将出现如右图所示的菜单。



3 高亮显示 **开启** 并按下 **OK**。显示屏中将显示如右图所示的信息，控制面板和取景器中也将出现一行破折号。若不检查低通滤镜而恢复正常操作，请关闭相机。

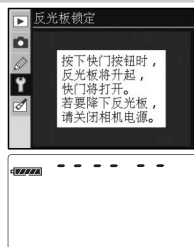

4 完全按下快门释放按钮。这时，反光板将升起，快门帘幕也将打开，接着就可看到低通滤镜。取景器中的显示将会关闭，并且控制面板上的一行破折号也会不断闪烁。

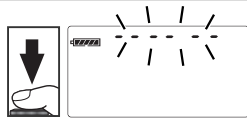

5 握住相机，使低通滤镜处于光线照射下，检查滤镜是否有灰尘或浮屑。如果没有杂质，请执行步骤 7。

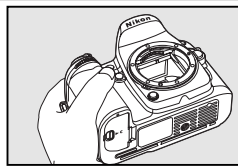

6 用吹气球去除滤镜上的所有灰尘或浮屑。请勿使用吹风刷，因为刷毛可能会损坏滤镜。若使用吹气球无法去除脏物，请将滤镜送至尼康授权的服务人员进行清洁。任何情况下都不得触摸或擦拭滤镜。

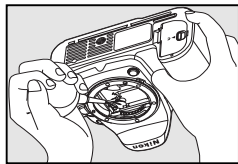

7 关闭相机。此时反光板将会降下且快门帘幕将会关闭。请重新安装好镜头或机身盖。

使用可靠的电源

快门帘幕极其精密且容易损坏。若在反光板升起过程中相机电源被关闭，快门帘幕将自动关闭。请遵守以下注意事项，防止损坏快门帘幕：

- 当反光板升起时，请勿关闭相机、取出电池或切断电源。
- 若在反光板升起时电池电量不足，相机将发出一次蜂鸣音，自动对焦辅助照明灯也会闪烁，提醒您快门帘幕将要关闭且两分钟后反光板将自动降下。请立即停止清洁或检查操作。

低通滤色镜上的杂质

尼康公司在相机的生产和运输过程中，一直尽全力确保不使低通滤镜接触杂质。但是，D80本身就是为可互换镜头所设计的，所以取下或置换镜头时可能会有杂质进入相机。杂质一旦进入相机，就会附着在低通滤镜上，并出现在某些特定条件下拍摄的相片里。当镜头被取下时，为了保护相机，请务必使用随附的机身盖将相机罩住，并仔细清除可能附着在机身盖上的所有灰尘和其它杂质。

如果低通滤镜上已有杂质，请按照以上所述清洁滤镜，或送给尼康授权的服务人员进行清洗。对于受到低通滤镜上杂质影响的照片，可以使用 Capture NX（另行选购； 123）或一些第三方影像应用软件中的清洁影像选项来加以润饰。

保养相机和配件

D80 是一个精密的仪器，需要定期的保养服务。尼康建议您，每一至两年将相机送到购买相机的零售商或尼康维修服务中心进行一次检查，每三至五年进行一次保养（保养相机需另行收费）。如果相机是用于专业用途，尤其需要经常检查和保养。检查或保养相机时，应包括经常使用的配件，比如镜头或另购的闪光灯等。

相机和电池的保养：警告

避免跌落：若受到强烈碰撞或振动，相机可能会发生故障。

保持干燥：本产品是非防水产品，如果将相机浸入水中或置于高温度的环境中可能会发生故障。内部构造的生锈将导致无法挽回的损害。

避免温度骤变：温度的突变，比如在寒冷天进出有暖气的大楼可能会造成相机内部结露。为避免结露，在进入温度突变的环境之前，请将相机装入手提袋或塑料包内。

让相机远离强磁场：切勿在产生强电磁辐射或强磁场的设备附近使用或储藏相机。诸如无线发射机等设备产生的强静电或磁场可能会干扰显示屏、损坏存储卡中的数据或影响相机的内部电路。

不要将镜头正对太阳：请勿长时间将镜头对准太阳或其它强光源。强光可能会损坏影像传感器或致使照片上出现白色模糊。

晃光：在太阳或其它强光源的照片中可能出现垂直的白线。这一现象被称为“高光溢出”，它可以通过以下方法减少影像传感器上的光线数量，来进行有效预防：选择低速快门和小光圈，或者使用 ND 滤镜。

切勿触摸快门帘幕：快门帘幕特别薄并且极易受损。因此，在任何情况下都不可挤压帘幕，不可用清洁工具捅戳或用吹风机直吹帘幕。否则可能会划破、损坏或撕裂快门帘幕。

谨慎装卸所有可移动部件：切勿挤压电池盒盖、卡槽盖或接口盖，因为这些部件极易受损。

在取出电池或切断电源之前请关闭相机：当相机处于开启状态时，请勿切断相机电源或取出电池；在记录或删除影像时也禁止同样的操作。此时若强行切断相机电源，将可能导致数据丢失，还可能损坏相机内存或内部电路。为防止突然断电，当相机使用 AC 适配器时，请勿移动相机的位置。

镜头接口端子：请保持镜头接口端子的清洁。

清洁：清洁相机机身时，请先用吹气球轻轻地去除灰尘或浮屑，再用一块干的软布轻轻擦拭。在沙滩和海边使用相机之后，应先使用一块沾有少许清水的软布擦去所有沙子和盐分，然后将其完全晾干。在极少数情况下，静电可能会导致液晶显示屏变亮或变暗。但这并非故障，显示可以很快恢复正常。

镜头和反光板极易受损。因此需用吹气球将灰尘或浮屑轻轻吹走。如果使用喷雾剂，必须保持罐体垂直以防止液体流出。若要去除镜头上的指纹及其它污渍，可以用一块滴有少许镜头清洁剂的软布来小心擦拭。

有关清洁低通滤镜的详细信息，请参阅“低通滤镜”（ 125）。

储存：为防止发霉，请将相机存放在干燥、通风良好的地方。当您在较长时间内不使用相机时，请取出电池以防止漏液，并将相机存放在装有干燥剂的塑料袋内。但是，切勿将相机套放入塑料袋中，以免损坏。请注意，干燥剂会逐渐丧失吸湿能力，所以应该定期更换。

为防止发霉，每月应至少取出相机一次。开启相机并释放快门按钮数次，然后再将相机重新存放。

请将电池存放在阴凉干燥的地方，存放之前请套上电池终端盖。

有关显示屏的注意事项：显示屏可能含有少量始终发亮或不发亮的像素。这是所有 TFT LCD 显示器的共同特征，而并非故障，使用相机拍摄的影像不会受到影响。

在明亮的光线下，可能难以看清显示屏中的影像。

请勿挤压显示屏，否则可能导致损坏或产生故障。显示屏上的灰尘或浮屑可以用吹气球清除，污渍则可用软布或软皮轻轻擦拭。若显示屏破裂，请注意不要被玻璃碎片划伤，并要防止显示屏里的液晶接触皮肤或者进入眼睛及口中。

请在运输相机或长期不使用时盖上显示屏盖。

电池：电池端子上的灰尘可能会妨碍相机正常工作，使用之前，请先用一块柔软的干布将其擦拭干净。

操作不当可能导致电池漏液或爆裂，在使用相机电池时请注意以下事项：

- 卸下电池前，请先关闭相机。
- 电池在连续使用后可能会发热变烫，使用时，请小心谨慎。
- 仅使用已被验证可用于本设备的电池。
- 切勿将电池投入火中或加热升温。
- 从相机中取出电池之后，请务必套上电池终端盖。

请在使用前为电池充电。若要在重要的场合进行拍摄，请事先准备一块充满电的 EN-EL3e 备用电池。因为根据您所处的地点，可能很难在短时间内购买到更换的电池。

寒冷的天气里，电池的性能会降低。因此，到户外拍摄之前，请务必将电池充满电。请将备用电池放在暖和的地方，以便需要时更换使用。电池回暖后，其电量将会有所恢复。

当充满电后持续充电会减弱电池效能。

使用过的电池可以回收利用；请按照当地的相关规定回收废旧电池。

故障排除





若您的相机无法正常使用，请在咨询零售商或尼康代表处之前，查看以下常见问题一览表。有关详情，请参见最右栏页码中的内容。

问题	解决方法	
需要一段时间才能开启相机。	删除一些文件或文件夹。	65, 74, 105
取景器未清晰对焦。	调节取景器对焦或使用另购的屈光度可调节镜头。	17, 122
取景器太暗。	插入一块充满电的电池。	12
显示屏在未出现警告的情况下自动关闭。	在个人设定 27 (显示屏关闭) 或 28 (自动测光-关闭) 中选择较长的延迟时间。	98, 99
控制面板中出现乱码。	参阅下文“关于电子控制相机的注解”中所述内容。	—
控制面板或取景器中的显示缓慢且灰暗。	这些显示反应所需的时间及其亮度随温度改变而有所不同。	—
有效对焦区域周围出现清晰的光线，或者当对焦区域被高亮显示时显示变为红色。	这种情况属于此类型取景器的正常现象，而并非故障。	—
无法显示菜单项。	在 CSM / SetUp 菜单 中选择 完整 。	101
无法选择菜单项。	将模式拨盘旋转到其它设置或插入存储卡。请注意，仅当相机由 EN-EL3e 电池供电时 电池信息 选项才有效。	107
无法更改影像尺寸。	影像品质设置为 NEF (RAW) 。	34
无法更改测光。	选择了数字可变程序模式或自动曝光锁定处于有效状态。	24, 94
曝光补偿无效。	选择模式 P 、 S 或 A 。	45
无法测量白平衡。	拍摄对象太亮或太暗。	60
无法选择影像作为预设白平衡的源照片。	影像不是用 D80 创建的。	82
白平衡包围无效。	<ul style="list-style-type: none">在影像品质中选择了 NEF (RAW) 或 NEF + JPEG 选项。 白平衡设置为 (选择色温)。正在进行多重曝光。	34, 59, 84

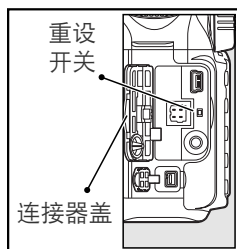
关于电子控制相机的注解

在极少数的情况下，控制面板中会出现乱码且相机可能停止运行。一般来说，该现象可能是由于强烈的外部静电所造成的。此时请关闭相机，取出电池并重新装入（请注意电池可能发热）或断开 AC 适配器并重新连接，然后再开启相机。若问题仍然存在，请关闭相机并按下重设开关（如右图所示；请注意该操作将重设时钟）。在连续发生故障的情况下，请与零售商或尼康授权的维修服务中心联系。



问题	解决方法	
所有快门速度无效。	正在使用闪光灯。如果在个人设定 25 (自动 FP) 中选择了 开启 ，可在所有快门速度下使用模式 P 、 S 、 A 和 M ，以及另购的 SB-800、SB-600 和 SB-R200 电子闪光灯。	98, 119
无法选择对焦区域。	· 取消对焦区域选择的锁定。	30
	· 在个人设定 2 (AF-区域模式) 中选择了 AF-自动区域 ：选择其它模式。	87
	· 半按下快门释放按钮以关闭显示屏并激活曝光测光器。	18
半按下快门释放按钮时不能锁定对焦。	当选择了 连续自动对焦 的自动对焦模式或在 AF-区域模式 下拍摄移动中的主体时，可使用 AE-L/AF-L 按钮锁定对焦。	29, 94
取景器中的影像不在焦点上。	· 将对焦模式选择器旋转至 AF 位置。 · 自动对焦功能下相机无法对焦：请使用手动对焦或对焦锁定。	31, 32
自动对焦辅助照明灯无法点亮。	· 模式拨盘被旋转到  、  ，或  位置：选择其它模式。	24
	· 连拍伺服自动对焦时自动对焦辅助照明灯无法点亮。将自动对焦模式设置为 单次自动对焦 。	29
	· 个人设定 2 (AF-区域模式) 设置为 AF-自动区域 或 动态区域 ：选择中央对焦区域。	87
	· 在个人设定 4 (自动对焦辅助) 中选择 开启 。	87
	· 照明灯自动关闭了。持续使用可能造成照明灯变热；请待其冷却后再使用。	—
快门释放失效。	· 存储卡已满、被锁定，或未插入存储卡。	15
	· 闪光灯正在充电。	23
	· 相机未清晰对焦。	22
	· 配备光圈环的 CPU 镜头未在最高 f/- 值处锁定光圈。	11, 117
	· 安装了非 CPU 镜头：将相机模式拨盘旋转到 M 位置。	50
· 在 M 模式下选择了 bulb 快门速度之后，又将模式拨盘旋转到了 S 位置：选择一个新的快门速度。	48	
按下遥控器上的快门释放按钮后没有拍摄照片。	· 更换遥控器中的电池。	123
	· 选择遥控模式。	38
	· 闪光灯正在充电。	23
	· 已超过在个人设定 30 (遥控) 中所选择的时间。重新选择遥控模式。	99
	· 亮光干扰遥控。	—
在连拍模式下每按一次快门释放按钮仅拍摄一张照片。	· P 、 S 、 A 、 M 模式：降下闪光灯。	23
	· 数字可变程序模式：关闭闪光灯。	40
相机记录照片时较慢。	关闭长时间曝光减少干扰功能。	83
拍摄日期不正确。	设置相机时钟。	103

问题	解决方法	
最终照片比取景器中显示的影像范围稍大。	取景器中水平和垂直方向的画面显示范围约为95%。	—
照片中出现任意分布的明亮像素（“噪点”）。	<ul style="list-style-type: none"> 降低 ISO 感光度或使用高 ISO 噪声消减。 快门速度低于 8 秒：使用长时间曝光减少干扰。 	43, 83 83
照片中出现泛红的区域。	在长时间曝光中可能出现泛红的区域。当在“bulb”或“--”快门速度下进行拍摄时，请 开启 长时间曝光噪声消减。	83
照片中出现瑕疵或拖影。	<ul style="list-style-type: none"> 擦干净镜头。 清洁低通滤镜。 	124 125
颜色不自然	<ul style="list-style-type: none"> 选择模式 P、S、A 或 M 并调节白平衡，使之与光源匹配。 	45, 58
	<ul style="list-style-type: none"> 选择模式 P、S、A 或 M 并调节 最优化影像 设置。 	45, 79
影像中出现闪烁的区域。	向上或向下按下多重选择器，或者旋转副指令拨盘可选择显示的照片信息。	62, 63
影像中出现拍摄数据。		
播放时显示图表。		
RAW 影像无法播放。	照片是在 NEF + JPEG 影像品质下拍摄的。	34
<ul style="list-style-type: none"> 播放过程中有些照片未显示 显示无影像可供播放的信息。 	在 播放 文件夹中选择 全部 。请注意，拍摄下一张照片时，相机将自动选择 当前 。	75
“竖立”（人像方位）照片以“横向”（风景）方位显示。	<ul style="list-style-type: none"> 在 竖直旋转 中选择 开启。 	75
	<ul style="list-style-type: none"> 拍摄照片时，在 自动旋转影像 中选择了 关闭。 	108
	<ul style="list-style-type: none"> 在连拍模式下，按下快门释放按钮时，改变了相机方位。 	108
	<ul style="list-style-type: none"> 拍摄照片时，相机镜头朝上或朝下。 	108
无法润饰照片。	<ul style="list-style-type: none"> 某些润饰选项无法应用于拷贝。 	109
	<ul style="list-style-type: none"> 照片是使用其它设备创建或修改的。 	110
无法删除照片。	照片处于保护状态：取消保护功能。	65
无法更改打印指令。	存储卡已满或被锁定。	15, 19
无法选择照片进行打印。	照片为 RAW (NEF) 格式。将照片传送至计算机，使用 ViewNX (随附) 或 Capture NX (另行选购) 进行打印。	67, 123
通过直接 USB 连接无法打印照片。	将 USB 选项设定为 MTP/PTP 。	67, 104
电视机上未显示照片。	选择正确的视频模式。	103
无法将照片复制到计算机上。	选择正确的 USB 选项。	67, 104
无法使用 Camera Control Pro 2 或 Camera Control Pro。	<ul style="list-style-type: none"> 将 USB 选项设定为 MTP/PTP。 	67, 104
	<ul style="list-style-type: none"> Camera Control Pro：将软件升级至最新版本。 	123



相机错误信息及相关显示

本部分列出了显示在取景器、控制面板和显示屏中的警告指示与错误信息。

指示		问题	解决方法	
控制面板	取景器			
FE E (闪烁)		镜头光圈环未被锁定为最小光圈。	将光圈环锁定为最小光圈（最大 f/- 值）。	11
F - - (闪烁)		<ul style="list-style-type: none"> 未安装镜头。 安装了非 CPU 镜头。 	<ul style="list-style-type: none"> 安装镜头（IX Nikkor 除外）。 选择模式 M。 	7, 117 50
		低电池电量。	请准备一块已完全充满电的备用电池。	12, 123
 (闪烁)	 (闪烁)	<ul style="list-style-type: none"> 电池电量耗尽。 无电池信息。 	<ul style="list-style-type: none"> 重新充电或使用充满电的备用电池进行更换。 电池不能用于相机中。 	12, 123 13
CLOCK (闪烁)		未设置相机时钟。	设置相机时钟。	103
[-E-]		 /[-E-] 没有存储卡。	插入存储卡。	15
FullL (闪烁)	Full (闪烁)	在当前设置下，内存不足无法再储存照片，或超出了相机能容纳的文件或文件夹数目。	<ul style="list-style-type: none"> 降低影像品质或减小尺寸。 删除照片。 插入新的存储卡。 	33 65, 74 15
	 (闪烁)	自动对焦功能下相机无法对焦。	重组照片或手动对焦。	22, 32
Hi		拍摄对象太亮；照片将曝光过度。	<ul style="list-style-type: none"> 降低 ISO 感光度。 提高快门速度。 选择较小的光圈（较大 f/- 值）。 使用另购的中密度 (ND) 滤镜。 	43 48, 50 49, 50 122
Lo		拍摄对象太暗；照片将曝光不足。	<ul style="list-style-type: none"> 提高 ISO 感光度。 降低快门速度。 选择较大的光圈（较小 f/- 值）。 	43 48, 50 49, 50
	 (闪烁)	<ul style="list-style-type: none"> 需要使用闪光灯以获得正确的曝光。 释放闪光后  闪烁 3 秒：闪光灯以全光闪光。 	<ul style="list-style-type: none"> 升起内置闪光灯。 查看照片；若照片曝光不足，请调整设置并再试一次。 	23 26, 61
 (闪烁)	 (闪烁)	另购的电子闪光灯不支持将 i-TTL 设置为 TTL 模式。	更改另购电子闪光灯的闪光控制模式。	120, 141
bulb (闪烁)		在 M 模式下选择了“bulb”，模式拨盘被旋转至 S 。	更改快门速度或选择 M 模式。	48, 50
- - (闪烁)		在 M 模式下选择了“-”，模式拨盘被旋转至 S 。		
Err (闪烁)		相机故障。	半按下快门释放按钮。若错误仍然存在，请咨询尼康授权的维修服务中心。	—

指示			问题	解决方法	
显示屏	控制面板	取景器			
无存储卡	(-E-)	 /(-E-)	没有存储卡。	插入存储卡。	15
卡被锁定	 /() (闪烁)		存储卡处于锁定状态 (被写保护)。	将写保护开关滑至“写入”位置。	15
此卡无法使用	 (闪烁)		<ul style="list-style-type: none"> 访问存储卡出错。 不能创建新文件夹。 	<ul style="list-style-type: none"> 使用经过尼康验证的存储卡。 该卡可能已经损坏。请咨询尼康授权的维修服务中心。 删除不需要的文件或插入新的存储卡。 	122 — 15, 65, 74
卡未格式化 格式化否	 (闪烁)		在用于 D80 之前, 未对存储卡进行格式化。	高亮显示 格式化存储卡 并按下 OK 以格式化存储卡。	—
文件夹中无影像			<ul style="list-style-type: none"> 该卡为空白存储卡。 当前文件夹为空文件夹。 	<ul style="list-style-type: none"> 插入另一张存储卡。 将 播放文件夹 设置为 全部。 	15 75
所有影像被隐藏			当前文件夹中的所有照片被隐藏。	将 播放文件夹 设置为 全部 或使用 隐藏影像 选项来显现照片。	75, 77
文件内没有影像数据			数据文件是通过计算机或其它厂商生产的相机创建或修改的, 或文件已被损坏。	删除文件或格式化存储卡。	16, 65, 74, 102
请检查打印机 继续 取消			打印机油墨用尽或油墨不足。	更换油墨。若出现错误而打印机中仍有油墨, 请检查打印机状态。	—

附录

本附录包括以下主题：

- 支持的标准 134
- 可供选用的设置与默认设置 134
- 存储卡容量和影像品质 / 尺寸 138
- 曝光程序 (P 模式下) 139
- 包围程序 140
- 白平衡与色温 140
- 闪光控制 141
- 内置闪光灯时有效的快门速度 141
- 光圈、感光度和闪光范围 141

支持的标准

- **DCF 2.0 版**：相机文件系统设计规则 (DCF) 是数码相机行业广泛应用的标准，用于确保不同厂家的相机之间的兼容性。
- **DPOF**：Digital Print Order Format (DPOF 数码打印指令格式) 是一个广泛应用的行业标准，它可以使照片按照保存在存储卡中的打印指令进行打印。
- **Exif 2.21 版**：D80 支持 Exif (Exchangeable Image File Format 数码相机可交换影像文件格式) 2.21 版，通过使用该标准，在 Exif 兼容打印机上输出影像时，可以利用存储在照片中的信息进行最佳色彩再现。
- **PictBridge**：由数码相机行业和打印机行业共同开发的标准，它无需先将照片传送到计算机，可直接将其输入打印机。

可供选用的设置与默认设置

下表列出了每种模式下都可以调整的各种设置：

	AUTO							P	S	A	M
新设置	最优化影像							✓	✓	✓	✓
	影像品质 ¹	✓	✓	✓	✓	✓	✓	✓	✓	✓	✓
	影像尺寸 ¹	✓	✓	✓	✓	✓	✓	✓	✓	✓	✓
	白平衡 ¹							✓	✓	✓	✓
	ISO 感光度 ¹	✓	✓	✓	✓	✓	✓	✓	✓	✓	✓
	长时间曝光减少干扰	✓	✓	✓	✓	✓	✓	✓	✓	✓	✓
	高 ISO 噪声消减	✓	✓	✓	✓	✓	✓	✓	✓	✓	✓
	多重曝光 ¹							✓	✓	✓	✓
重设	拍摄模式 ¹	✓	✓	✓	✓	✓	✓	✓	✓	✓	✓
	自动对焦模式 ¹	✓ ²	✓ ²	✓ ^{2,3}	✓ ²	✓ ^{2,3}	✓ ²	✓	✓	✓	✓
	测光 ¹							✓	✓	✓	✓
	柔性程序 ¹							✓			
	自动曝光锁定 ¹	✓	✓	✓	✓	✓	✓	✓	✓	✓	✓
	曝光补偿 ¹							✓	✓	✓	✓
	包围 ¹							✓	✓	✓	✓
	闪光灯模式 ¹	✓ ²	✓ ²	✓ ^{2,3}	✓ ²	✓ ^{2,3}	✓ ²	✓	✓	✓	✓
测光 ¹							✓	✓	✓	✓	

1. 使用双键重设进行重新设置 (44)。

2. 当模式拨盘被旋至新设置时可以重设。

3. 仅适用于另购的电子闪光灯。

4. 通过个人设定 R 重新设定 (重设)。

	AUTO							P	S	A	M
1: 蜂鸣音	✓	✓	✓	✓	✓	✓	✓	✓	✓	✓	✓
2: AF-区域模式	✓ ²	✓ ²	✓ ²	✓ ²	✓ ²	✓ ²	✓ ²	✓	✓	✓	✓
3: 中央自动对焦区域	✓	✓	✓	✓	✓	✓	✓	✓	✓	✓	✓
4: 自动对焦辅助	✓	✓		✓			✓	✓	✓	✓	✓
5: 无存储卡?	✓	✓	✓	✓	✓	✓	✓	✓	✓	✓	✓
6: 影像查看	✓	✓	✓	✓	✓	✓	✓	✓	✓	✓	✓
7: ISO 自动							✓	✓	✓	✓	✓
8: 网格显示	✓	✓	✓	✓	✓	✓	✓	✓	✓	✓	✓
9: 取景器警告	✓	✓	✓	✓	✓	✓	✓	✓	✓	✓	✓
10: EV 步长	✓	✓	✓	✓	✓	✓	✓	✓	✓	✓	✓
11: 曝光补偿							✓	✓	✓	✓	✓
12: 中央重点							✓	✓	✓	✓	✓
13: 自动包围曝光设定							✓	✓	✓	✓	✓
14: 自动包围曝光顺序							✓	✓	✓	✓	✓
15: 指令拨盘							✓	✓	✓	✓	✓
16: FUNC 按钮	✓	✓	✓	✓	✓	✓	✓	✓	✓	✓	✓
17: 照明	✓	✓	✓	✓	✓	✓	✓	✓	✓	✓	✓
18: AE-L/AF-L	✓	✓	✓	✓	✓	✓	✓	✓	✓	✓	✓
19: 自动曝光锁定	✓	✓	✓	✓	✓	✓	✓	✓	✓	✓	✓
20: 对焦区域	✓	✓	✓	✓	✓	✓	✓	✓	✓	✓	✓
21: AF 区域照明	✓	✓	✓	✓	✓	✓	✓	✓	✓	✓	✓
22: 内置闪光灯							✓	✓	✓	✓	✓
23: 闪光灯警告							✓	✓	✓	✓	✓
24: 闪光同步快门							✓	✓	✓	✓	✓
25: 自动 FP							✓	✓	✓	✓	✓
26: 模拟闪光							✓	✓	✓	✓	✓
27: 显示屏关闭	✓	✓	✓	✓	✓	✓	✓	✓	✓	✓	✓
28: 自动测光-关闭	✓	✓	✓	✓	✓	✓	✓	✓	✓	✓	✓
29: 自拍	✓	✓	✓	✓	✓	✓	✓	✓	✓	✓	✓
30: 遥控	✓	✓	✓	✓	✓	✓	✓	✓	✓	✓	✓
31: 曝光延迟模式	✓	✓	✓	✓	✓	✓	✓	✓	✓	✓	✓
32: MB-D80 电池	✓	✓	✓	✓	✓	✓	✓	✓	✓	✓	✓

个人设定

使用双键重设时，将恢复以下默认设置：

		AUTO								P	S	A	M	
拍摄菜单	影像品质	JPEG 一般												
	影像尺寸	L (3872×2592)												
	白平衡	—								自动				
	微调	—								0				
	选择色温	—								5,000K				
	ISO 感光度	自动								100				
多重曝光	—								关闭					
其它设置	拍摄模式	单张												
	对焦区域	—			中央			—			中央			
	对焦锁定	关闭												
	AE 锁定保持	关闭												
	自动对焦模式	AF-区域模式												
	测光	—								矩阵测光				
	柔性程序	—								关闭	—			
	曝光补偿	—								关闭 (0.0)				
	包围	—								关闭 (0 张)				
	闪光灯模式	自动	—		自动	—		Slow ¹	补充闪光					
	闪光灯补偿	—								关闭 (0.0)				
FV 锁定	—								关闭					

1. 自动慢速同步

通过个人设定 R (重设) 恢复以下默认设置：

		AUTO								P	S	A	M		
1: 蜂鸣音		开启													
2: AF-区域模式		AF-自动区域	单张	动态	AF-自动区域	单区域									
3: 中央自动对焦区域		正常画面													
4: 自动对焦辅助		开启	—	开启	—	开启									
5: 无存储卡?		释放锁定													
6: 影像查看		开启													
7: ISO 自动		—									关闭 ¹⁾				
8: 网格显示		关闭													
9: 取景器警告		开启													
10: EV 步长		1/3 步长													
11: 曝光补偿		—									关闭				
12: 中央重点		—									ø8mm				
13: 自动包围曝光设定		—									自动曝光和闪光				
14: 自动包围曝光顺序		—									正常 > 不足 > 过度				
15: 指令拨盘		—									关闭				
16: FUNC 按钮	个人设定	ISO 显示													
17: 照明		关闭													
18: AE-L/AF-L		AE/AF 锁定													
19: 自动曝光锁定		关闭													
20: 对焦区域		不循环													
21: AF 区域照明		自动													
22: 内置闪光灯			—									TTL			
23: 闪光灯警告			—									开启			
24: 闪光同步快门			—									1/60			
25: 自动 FP			—									关闭			
26: 模拟闪光		—									关闭				
27: 显示屏关闭		20 秒													
28: 自动测光-关闭		6 秒													
29: 自拍		10 秒													
30: 遥控		1 分钟													
31: 曝光延迟模式		关闭													
32: MB-D80 电池		LR6 (AA 型碱性电池)													

1. 最大感光度 设置为 **800**，最小快门速度 设置为 **1/30**。

存储卡容量和影像品质/尺寸

下表列出一张 1 GB Panasonic Pro HIGH SPEED 存储卡以不同影像品质和尺寸存储时大约可保存的照片数量。

影像品质	影像尺寸	文件尺寸 (MB) ¹	影像数量 ¹	缓冲区容量 ^{1、2}
NEF + JPEG 精细 ³	L	17.2	54	6
	M	15.1	63	6
	S	13.6	72	6
NEF + JPEG 一般 ³	L	14.8	65	6
	M	13.8	71	6
	S	13.0	76	6
NEF + JPEG 基本 ³	L	13.6	72	6
	M	13.0	76	6
	S	12.7	78	6
NEF (RAW)	—	12.4	82	6
JPEG 精细	L	4.8	133	23
	M	2.7	233	100
	S	1.2	503	100
JPEG 一般	L	2.4	260	100
	M	1.3	446	100
	S	0.6	918	100
JPEG 基本	L	1.2	503	100
	M	0.7	876	100
	S	0.3	1500	100

1. 所有数据都是近似值。文件的大小根据录制的场景以及存储卡品牌的不同而有所不同。
2. 在 ISO 100 下拍摄停止之前所能拍摄的最多张数。噪声消减开启时，内存缓冲区的容量将会减少。
3. 影像尺寸仅适用于 JPEG 影像。NEF (RAW) 影像的尺寸无法更改。文件尺寸为压缩 NEF (RAW) 与 JPEG 影像的总合。

曝光程序 (P 模式下)

以下图表展现了 P 模式下的曝光程序。

- F (镜头焦距) ≤ 55 mm
- 135 mm $\geq F > 55$ mm
- F > 135 mm

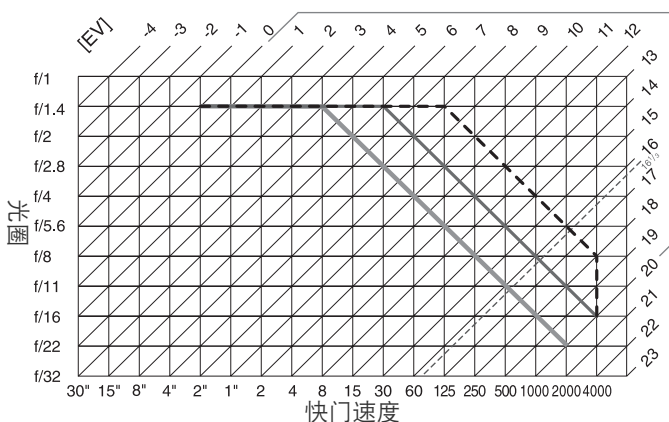

EV 的最大值和最小值随 ISO 感光度的不同而变化；以上图表是在假设 ISO 感光度等同于 ISO 200 的情况下得出的。当使用矩阵测光时，大于 $16\frac{1}{3}$ EV 的值都将减为 $16\frac{1}{3}$ EV。

包围程序

拍摄数量及包围增量在控制面板中的显示如下：

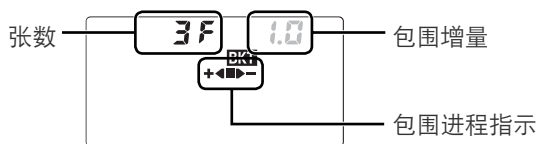

包围进程指示与张数

张数	进程指示	说明
3F	+◀▶-	3张：未更改、负值、正值*
+2F	+◀	2张：未更改、负值*
--2F	▶-	2张：未更改、正值

* 当在个人设定 14（自动包围曝光顺序）中选择了不足 > 正常 > 过度时，次序为负值、未更改、正值（3张），或负值、未更改（2张）。

包围增量

自动曝光与闪光包围				白平衡包围	
个人设定 10（EV步长）设置为 1/3 EV		个人设定 10（EV步长）设置为 1/2 EV		显示	增量
显示	增量	显示	增量	显示	增量
0.3	1/3 EV	0.5	1/2 EV	1	1
0.7	2/3 EV	1.0	1 EV	2	2
1.0	1 EV	1.5	1 1/2 EV	3	3
1.3	1 1/3 EV	2.0	2 EV		
1.7	1 2/3 EV				
2.0	2 EV				

白平衡与色温

下表中列出了每种白平衡设置的大约色温（这些值可能不同于通过照片彩色测光得出的色温）：

白平衡	微调						
	无	-3	-2	-1	+1	+2	+3
A 自动	3,500K–8,000K	由相机选择所应用的微调。					
☀ 白炽灯	3,000K	3,300K	3,200K	3,100K	2,900K	2,800K	2,700K
💡 荧光灯*	4,200K	7,200K	6,500K	5,000K	3,700K	3,000K	2,700K
☀ 直射阳光	5,200K	5,600K	5,400K	5,300K	5,000K	4,900K	4,800K
⚡ 闪光灯	5,400K	6,000K	5,800K	5,600K	5,200K	5,000K	4,800K
☁ 阴天	6,000K	6,600K	6,400K	6,200K	5,800K	5,600K	5,400K
🏠 阴影	8,000K	9,200K	8,800K	8,400K	7,500K	7,100K	6,700K
<input checked="" type="checkbox"/> 选择色温	2,500K–9,900K	无效					
PRE 白平衡预设	—	无效					

* 色温范围反映了荧光灯光源（包括从低温的体育场照明到高温的水银灯）中的广泛变化。

闪光控制 (42, 120)



当 CPU 镜头和内置闪光灯或另购的 SB-800、SB-600 闪光灯一起使用时，相机支持以下几种闪光控制类型：

- 针对数码 SLR 的 i-TTL 均衡补充闪光：调整闪光输出，以达到主要拍摄对象和背景之间的自然平衡。
- 针对数码 SLR 的标准 i-TTL 补充闪光：只针对主要拍摄对象调整闪光输出；而不考虑背景亮度。在强调主要拍摄对象而忽略背景细节的拍摄中，或者使用曝光补偿时，建议使用本选项。

使用点测光或另购的电子闪光灯时，选择标准 i-TTL 闪光控制。针对数码 SLR 的 i-TTL 均衡补充闪光则用于所有其它情形。

内置闪光灯时有效的快门速度

在使用内置闪光灯时，以下快门速度有效。

模式	快门速度	模式	快门速度
AUTO、  、P*、A*	1/200–1/60 S		1/200–1 S
	1/200–1/125 S	S, M	1/200–30 S

* 使用个人设定 24 (闪光同步快门) 可选择将使用闪光灯的最低快门速度。当设置为慢速同步时，在 30 秒的低速快门下闪光灯仍然将会闪光。

光圈、感光度和闪光范围

闪光范围随感光度 (等同于 ISO) 及光圈的不同而变化。

ISO 感光度对应的光圈													闪光范围	
100	125	160	200	250	320	400	500	640	800	1000	1200	1600	m	
1.4	1.6	1.8	2	2.2	2.5	2.8	3.2	3.5	4	4.5	5	5.6	1.0–9.2	
2	2.2	2.5	2.8	3.2	3.5	4	4.5	5	5.6	6.3	7.1	8	0.7–6.5	
2.8	3.2	3.5	4	4.5	5	5.6	6.3	7.1	8	9	10	11	0.6–4.6	
4	4.5	5	5.6	6.3	7.1	8	9	10	11	13	14	16	0.6–3.2	
5.6	6.3	7.1	8	9	10	11	13	14	16	18	20	22	0.6–2.3	
7	9	10	11	13	14	16	18	20	22	25	29	32	0.6–1.6	
11	13	14	16	18	20	22	25	29	32	—	—	—	0.6–1.1	
16	18	20	22	25	29	32	—	—	—	—	—	—	0.6–0.8	

在以下模式下，将根据使用内置闪光灯时的 ISO 感光度限制最大光圈 (最小 f/-值)：

模式	ISO 感光度对应的最大光圈												
	100	125	160	200	250	320	400	500	640	800	1000	1250	1600
P、AUTO、  、 	4	4.2	4.5	4.8	5	5.3	5.6	6	6.3	6.7	7.1	7.6	8
	5.6	6	6.3	6.7	7.1	7.6	8	8.5	9	9.5	10	11	11

对于感光度中的每步增量 (例如，从 200 到 400)，光圈会在每半个 f/-stop 时停止。如果镜头的最大光圈小于上面所给的值，则光圈的最大值将会是镜头的最大光圈。

技术规格

类型	数码单镜头反光相机		
有效像素	1,020 万		
CCD	23.6×15.8mm；总像素：1,075 万		
影像尺寸（像素）	• 3,872×2,592（L）	• 2,896×1,944（M）	• 1,936×1,296（S）
镜头架	Nikon F mount（带有 AF 连接装置和 AF 触点）		
可兼容镜头*	支持所有功能		
G 型或 D 型 Nikkor	支持所有功能		
PC-Micro Nikkor 85 mm f/2.8D	可支持除自动对焦和某些曝光模式以外的所有功能		
其它 AF Nikkor†	可支持除 3D 彩色矩阵测光 II 以外的所有功能		
AI-P Nikkor	可支持除 3D 彩色矩阵测光 II 和自动对焦以外的所有功能		
非 CPU	可在 M 模式下使用，但是无法使用曝光测光功能；若最大光圈为 f/5.6 或更快时，可以使用电子测距仪。		

* 不可使用 IX-Nikkor 镜头 † F3AF 镜头除外

视角	相当于 35-mm (135) 相机镜头焦距的大约 1.5 倍。
取景器	光学固定眼平五棱镜
屈光度	-2.0 - +1.0 m ⁻¹
视点	19.5 mm (-1.0 m ⁻¹)
对焦屏	带有超亮对焦包围和任意选取网格线的 B 型 BriteView clear matte 显示屏 II
画面覆盖范围	大约为镜头的 95%（垂直或水平）
放大率	大约 0.94 倍（将 50-mm 镜头设定为无限远；屈光度为 -1.0 m ⁻¹ ）
反光板	即时弹回型
镜头光圈	即时弹回景深预览
景深预览	当安装了 CPU 镜头时，景深预览按钮将光圈停顿在 由用户（A 和 M 模式）或相机（其它模式）所选择的值上
自拍	为期 2、5、10 或 20 秒的电子控制定时器
对焦区域选择	可从 11 个区域中选择对焦区域
镜头伺服	<ul style="list-style-type: none"> • 自动对焦（AF）：即时单次伺服自动对焦（AF-S）；连续伺服自动对焦（AF-C）；自动 AF-S/AF-C 选择（AF-A）；根据拍摄对象的情况进行自动预判对焦跟踪 • 手动对焦（M）
储存	
存储介质	SD（Secure Digital）存储卡；相机支持 SDHC
文件系统	遵循相机文件系统设计规则（DCF）2.0 和数码打印指令格式（DPOF）
压缩	<ul style="list-style-type: none"> • NEF（RAW）：12-bit 压缩 • JPEG：遵循 JPEG 基准
自动对焦	尼康 Multi-CAM1000 TTL 相位侦测式自动对焦传感模式
侦测范围	-1.0 - +19 EV（ISO 100、20°C）
自动对焦区域模式	单区域 AF、动态区域 AF、自动区域 AF
对焦锁定	半按下快门释放按钮（单次伺服自动对焦）或按下 AE-L/AF-L 按钮可以锁定对焦
ISO 感光度 （推荐的曝光系数）	100-1600 范围内以 1/3 EV 为增量微调，在 1600 以上的其它设置中以最大为 1 EV 的增量微调

曝光	
测光	三种模式的 TTL (through-the-lens) 曝光测光
矩阵测光	3D 彩色矩阵测光 II (G 型和 D 型镜头) ; 彩色矩阵测光 II (其它 CPU 镜头) ; 测光通过 420 像素 RGB 传感器执行
中央重点测光	75% 的比重会集中在画面中央的 6mm、8mm 或 10mm 的直径圈中
点测光	对当前对焦区域中心的 3.5-mm 直径圈 (大约是画面的 2.5%) 进行测光
范围 (相当于 ISO 100、f/1.4 镜头、20°C)	0-20 EV (3D 彩色矩阵测光或中央重点测光) 2-20 EV (点测光)
曝光测光连接装置	CPU 耦合式
模式	数字可变程序 (☞ 自动、☞ 人像、☞ 风景、☞ 近拍特写、☞ 运动、☞ 夜景、☞ 夜间人像) ; 带有柔性程序的自动程序曝光 (P) ; 快门优先自动曝光 (S) ; 光圈优先自动曝光 (A) ; 手动 (M)
曝光补偿	-5-+5 EV 之间微调 ; 以 1/3 或 1/2 EV 为增量
包围	曝光和 / 或闪光包围 (2-3 次曝光时, 以 1/3 或 1/2 EV 为增量微调)
曝光锁定	将曝光锁定在使用 AE-L/AF-L 按钮所测定的值上
快门	电子控制垂直移动焦点平面快门
速度	30-1/4,000 秒之间以 1/3 或 1/2 EV 为步长进行微调。可使用 BULB
白平衡	自动 (具有 420 像素 RGB 传感器的 TTL 白平衡控制) ; 带有微调的六种手动模式 ; 色温设置 ; 预设白平衡
包围	2-3 次曝光时, 以 1 为增量微调
内置闪光灯	• AUTO、☞、☞、☞ : 自动弹出的自动闪光灯 • P、S、A、M : 使用按钮释放, 手动弹出闪光灯
闪光指数 (m)	约 13 m (ISO 100、20°C)
闪光灯	
同步外设连接	仅支持 X 触点连接 ; 闪光灯同步快门速度最高可达 1/200 秒
闪光控制	
TTL	TTL 闪光控制由 420 像素 RGB 传感器操控。针对数码 SLR 的 i-TTL 均衡补充闪光、针对数码 SLR 的标准 i-TTL 补充闪光适用于内置闪光灯、SB-800 及 SB-600。 使用 SB-800 及 CPU 镜头时有效
自动光圈	使用 SB-800、80DX、28DX、28、27 及 22s 等电子闪光灯时有效
非 TTL 自动	使用 SB-800 时有效
范围优先手动	使用 SB-800 时有效
闪光灯模式	• AUTO、☞、☞ : 自动、自动连减减轻红眼 ; 使用另购的电子闪光灯时, 补充闪光与防红眼有效 • ☞ : 自动、自动慢速同步、带防红眼的自动慢速同步 ; 使用另购的电子闪光灯时, 慢速同步和带防红眼的慢速同步有效 • ☞、☞ : 使用另购的电子闪光灯时, 补充闪光与防红眼有效 • P、A : 补充闪光、后帘幕慢速同步、慢速同步、带防红眼的慢速同步、防红眼 • S、M : 补充闪光、后帘幕同步、防红眼
闪光预备指示灯	当内置闪光灯或 SB 系列电子闪光灯, 例如 800、600、80DX、28DX、50DX、28、27 或 22s 完全充电后会闪光 ; 当闪光被完全释放后将闪烁 3 秒钟
附件支架	带有安全锁的标准 ISO 附件支架接口
尼康创意闪光系统	使用 SB-800、600 及 R200 时, 支持高级无线闪光 (用作遥控闪光灯时, SB-600 与 R200 仅支持 AWL)、自动 FP 高速同步、闪光色彩信息交流、模拟闪光以及 FV 锁定
显示屏	2.5 英寸、230,000 点、低温多晶硅 TFT LCD, 可进行亮度调节
视频输出	可从 NTSC 或 PAL 制式中选择
外部接口	USB 2.0 高速
三脚架插孔	1/4 英寸 (ISO)

固件升级	用户可以对固件进行升级
支持的语言	中文（简体中文和繁体中文）、荷兰语、英语、芬兰语、法语、德语、意大利语、日语、韩国语、波兰语、葡萄牙语、俄罗斯语、西班牙语及瑞典语
电源	<ul style="list-style-type: none"> 一块尼康 EN-EL3e 可充电锂电池；充电电压（MH-18a 快速充电器）：7.4V DC MB-D80 多功能电池匣（另行选购），其中包含 1 块或 2 块尼康 EN-EL3e 可充电锂电池，或 6 节 AA 型 LR6 碱性电池、HR6 镍氢电池、FR6 锂电池、或 ZR6 镍锰电池 EH-5/EH-5a AC 适配器（另行选购）
体积（W×D×H）	约 132×103×77 mm
约重	585 克，不含电池、存储卡、机身盖或显示屏盖
操作环境	
温度	0–+40℃
湿度	低于 85%（不结露）

除非特别声明，否则以上所有数据均是周围温度为 20℃ 时，对装有一块充满电的电池的相机测试所得的结果。

MH-18a 快速充电器

额定输入	交流（AC）100–240 V, 50/60 Hz
额定输出	直流（DC）8.4 V / 900 mA
支持的电池	EN-EL3e 可充电锂电池
充电时间	约 135 分钟
操作温度	0–+40℃
体积（W×D×H）	约 90×35×58 mm
线长	约 1800 mm
约重	80 克，不含电源线

EN-EL3e 可充电锂电池能

类型	可充电锂电池
额定容量	7.4 V / 1500 mAh
体积（W×D×H）	约 39.5×56×21 mm
约重	80 克，不含电源线

✔ 技术规格

尼康公司保留可随时更改手册内所记载之硬件及软件规格的权利，而无须事先通知。对因本指南的错误而造成的损害，尼康公司不承担责任。

18-135 mm f/3.5-5.6G ED AF-S DX 变焦 Nikkor 镜头 (另行选购)

类型	带有内置 CPU 及尼康镜头架的 G 型 AF-S DX 变焦 Nikkor 镜头
支持的相机	尼康 DX 格式数码相机
焦距	18-135 mm
最大光圈	1:3.5-5.6
结构	13 组 15 片, 包括一个 ED 镜片和两个非球面镜片
焦距	18, 24, 35, 50, 70, 105, 135
距离信息	由相机机身提供
变焦	通过旋转镜头变焦环来调节变焦
对焦	带有宁静波动马达的自动对焦; 手动对焦; 当 A-M 开关处于 A 或 M 位置时支持手动对焦。在单次伺服自动对焦时, 锁定对焦后可通过旋转镜头对焦环调节对焦。当相机正在对焦时, 请勿使用对焦环。
最近对焦距离	0.45 m (所有变焦位置下)
光圈	带有自动光圈的七级可变光圈
光圈范围	f/3.5-22 (18 mm 变焦); f/5.6-38 (135 mm 变焦)
测光	最大光圈
滤镜直径	67 mm (P=0.75 mm)
体积 (W×D×H)	约 73.5 mm 直径×86.5 mm
约重	385 克
镜头罩	HB-32 (另行选购; 如下图所示罩上)

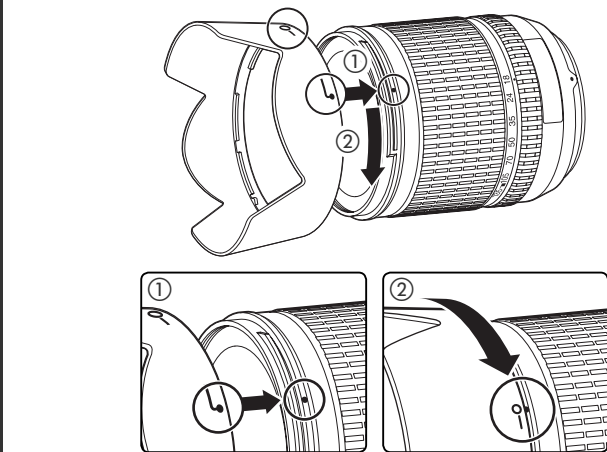

以下配件不能与 18-135 mm f/3.5-5.6G ED AF-S DX 一起使用: 望远倍率镜 (所有类型)、PK 自动延伸环 (所有类型)、K 环 (所有类型)、BR-4 自动环、伸缩镜筒配件 (所有类型) 和 SX-1 配件环。其它配件也可能不兼容。有关详情, 请参阅配件使用手册。

✓ 电池寿命

使用一块充满电的 EN-EL3e 电池（1500 mAh）所能拍摄的照片数量因电池的使用状况、温度以及相机使用方法的不同而有所不同。以下测试是在 20°C 的温度下进行的。

实例 1：2700 张

AF-S DX 18–135 mm f/3.5–5.6G ED 镜头；连拍模式；连续伺服自动对焦；影像品质采用 JPEG 基本；影像尺寸设定为 **M**；快门速度为 $1/250$ 秒；持续半按下快门释放按钮 3 秒，每次拍摄时，焦距从无限远到最小范围变换 3 次；六次拍摄后，显示屏开启 5 秒然后关闭；一旦曝光测光关闭，将开始循环重复操作。

实例 2：600 张

AF-S DX 18–135 mm f/3.5–5.6G ED 镜头；单拍模式；连续伺服自动对焦；影像品质采用 JPEG 一般；影像尺寸设定为 **L**；快门速度为 $1/250$ 秒；持续半按下快门释放按钮 5 秒，每次拍摄时，焦距从无限远到最小范围变换 1 次；每次拍摄后，显示屏开启 4 秒；每间隔一张拍摄，内置电子闪光灯以全光闪光；曝光测光关闭后进行下一张拍摄。

以下情况将会缩短电池寿命：

- 使用显示屏
- 重复自动对焦操作
- 持续半按下快门释放按钮
- 拍摄 RAW (NEF) 照片
- 低速快门

以下方法可使电池发挥最大功效：

- 保持电池端子的清洁。弄脏的端子会降低电池性能。
- 在 EN-EL3e 充电后立即使用。否则，将会造成电池电量的丢失。
- 使用设定菜单 (🔍 107) 中的 **电池信息** 选项定期检查电池状态。

相机显示的电池电量会随温度的变化而改变。



索引

符号

-  (FV 锁定), 92-93
 -  (曝光补偿), 54
 -  (风景模式), 24-25
 -  (近拍模式), 24-25
 -  (连拍指示), 36
 -  (人像模式), 24-25
 -  (闪光灯补偿), 55
 -  (闪光就绪指示灯), 23
 -  (遥控指示), 38-39
 -  (夜间人像模式), 24-25
 -  (夜景模式), 24-25
 -  (运动模式), 24-25
 -  (自动模式), 19-23
 -  (自拍指示), 37
- 3D 彩色矩阵测光 II**。请参阅 **测光**
- 420 像素 RGB 传感器。请参阅 **测光**; **白平衡**

A

- A**。请参阅 **光圈优先自动曝光**
- Adobe RGB。请参阅 **色彩模式**
- AE-L/AF-L** (个人设定菜单), 94
- AF-A。请参阅 **对焦, 自动对焦, 模式**
- AF-C。请参阅 **对焦, 自动对焦, 模式**
- AF-S。请参阅 **对焦, 自动对焦, 模式**
- AF-区域模式** (个人设定菜单), 87
- AF 区域照明** (个人设定菜单), 95
- AF-自动区域。请参阅 **AF-区域模式**
- 安全数码。请参阅 **存储卡**

B

- BKT** (包围指示), 56-57
- B/W。请参阅 **黑白 B 门 (BULB)**。请参阅 **长时间曝光**
- 白平衡, 58-60, 82。亦请参阅 **色温**
- 包围, 90
- 预设, 59-60, 82

- 白平衡** (拍摄菜单), 82
 - 曝光, 52-57, 89。亦请参阅 **光圈**; **光圈优先自动曝光**; **自动曝光锁定**; **自动程序曝光**; **快门优先自动曝光**; **快门速度**; **手动模式**
 - 包围, 56-57, 104
 - 补偿, 54, 55, 89
 - 测光, 3, 18, 99
 - 程序, 139
 - 电子模拟曝光显示, 50
- 曝光补偿** (个人设定菜单), 89

- 曝光延迟模式** (个人设定菜单), 99
- 饱和度, 80
- 保护照片, 65
- 包围, 56-57, 140。亦请参阅 **曝光**, **包围**; **闪光灯**, **包围**; **白平衡**, **包围背光**, **控制面板**, 3, 93
- 标准。请参阅 **影像品质播放**, 26, 61-73, 74-78
- 变焦, 64
- 菜单, 74-78
- 全画面, 26, 61
- 缩略图, 63

- 播放文件夹** (播放菜单), 75

C

- Camera Control Pro, 68, 123
- Capture NX, 106, 123
- CLS。请参阅 **创意闪光系统**
- CPU 镜头。请参阅 **镜头, CPU**
- CSM/Setup 菜单** (设定菜单), 101-102
- 菜单, 74-114。亦请参阅 **CSM/Setup 菜单**
- 使用, 9-10
- 裁剪, 71, 111。亦请参阅 **打印**; **裁剪**
- 裁剪** (润饰菜单), 111
- 测光, 52
- 查看照片。请参阅 **播放**
- 长时间曝光, 51, 123
- 长时间曝光减少干扰** (拍摄菜单), 83

- 尺寸。请参阅 **影像尺寸**
- 重置。请参阅 **默认设置**; **重置**; **双键重置**
- 重置** (个人设定菜单), 86
- 除尘参照图** (设定菜单), 106-107
- 创意闪光系统 (CLS), 119, 121
- 存储卡, 15-16, 122, 138
- 格式化, 16, 102
- 经认可, 122
- 容量, 138
- 锁定, 15

D



- DC 输入, 9
- DCF。请参阅 **相机文件系统**
- 系统设计规则
- D-lighting, 100
- D-lighting** (润饰菜单), 110
- DPOF 请参阅 **数码打印指令格式**
- 打印, 69-73。亦请参阅 **PictBridge**; **打印设定**
- 打印设定** (播放菜单), 78
- 单次伺服自动对焦。请参阅 **对焦, 自动对焦, 模式**
- 单区域 AF。请参阅 **AF-区域模式**
- 单色, 112。亦请参阅 **黑白单色** (润饰菜单), 112
- 单张, 36
- 低通滤镜, 125-126
- 清洁, 125-126
- 点测光。请参阅 **测光**
- 电池, 7, 12-13, 19, 123, 127。亦请参阅 **电池信息**; **时钟**, **电池**; **MB-D80 EN-EL3e**, 7, 12-13, 123
- 插入, 12-13
- 储存, ii, 127
- 寿命, 146
- 电池信息** (设定菜单), 107
- 电视机, 66
- 电子测距仪。请参阅 **对焦, 手动**
- 电子闪光灯。请参阅 **闪光灯**

- 定时曝光。请参阅 **长时间曝光**
- 动态区域 AF。请参阅 **AF-区域模式**
- 对比度, 79, 80。亦请参阅 **最优化影像**; **色调补偿**
- 对焦, 28-32。亦请参阅 **AF-区域模式**
- 区域, 30, 32, 87
- 中央, 30, 87
- 手动, 32
- 追踪, 24
- 自动对焦, 28-31
- 模式, 29-30
- 锁定, 31
- 对焦区域** (个人设定菜单), 94
- 多重曝光, 84-85
- 多重曝光** (拍摄菜单), 84-85

E

- EV 步长** (个人设定菜单), 89
- Exif 2.21 版, 134

F

- FUNC 按钮** (个人设定菜单), 92-93
- FV 锁定, 92-93
- 反光板, 16, 106, 124, 125-126
- 反光板锁定** (设定菜单), 106
- 防红眼, 41
- 非 CPU 镜头。请参阅 **镜头、非 CPU**
- 风景。请参阅  (风景模式);  (夜景模式)
- 蜂鸣音** (个人设定菜单), 86

G

- 感光度。请参阅 **ISO 感光度**
- 高 ISO 噪声消减** (拍摄菜单), 83
- 高级无线闪光, 120
- 高亮显示, 63
- 格式化存储卡** (设定菜单), 102
- 个人设定, 86-100

固件。请参阅 **固件版本
固件版本** (设定菜单),
108
光圈, 49–50, 141
最大值, 49, 50, 162, 121
最小值, 45, 49, 50, 132
光圈优先自动曝光, 49

H
黑白, 81
红眼修正 (润饰菜单),
111
后帘幕同步, 41
幻灯播放。请参阅 **幻
灯播放**
幻灯播放 (播放菜单),
75–77

I
ISO 感光度, 43
自动, 43, 88
ISO 感光度 (拍摄菜
单), 83
ISO 自动 (个人设定菜
单), 88
i-TTL 闪光控制, 96,
119–121, 141

J
JPEG, 33, 35, 69, 138
基本。请参阅 **影像品质**
计算机, 67–68, 69
近拍, 24–25
景深, 49
预览, 49。亦请参阅 **模
拟闪光**
镜头, 11, 21, 116–117
CPU, 117
D 型, 117
G 型, 117
非 CPU, 118

精细。请参阅 **影像品质**
矩阵测光。请参阅 **测光**

K
K。请参阅 **色温**; **剩余曝
光次数**
拷贝。请参阅 **小图片**
快门, 22, 48
速度, 48, 50–51。亦请
参阅 **曝光**
快门优先自动曝光, 48

L
L。请参阅 **影像尺寸**
连拍, 36

连续伺服自动对焦。
请参阅 **对焦**, **自动对
焦**, **模式**
连续。请参阅 **拍摄模
式**, **连拍**
亮度。请参阅 **曝光**; **闪
光灯**, **级别**; **液晶显示器**
亮度; **显示屏**, **亮度**
滤镜。亦请参阅 **附件**,
另购; **滤镜效果**
中密度 (ND), 122, 132
滤镜效果 (润饰菜单),
112

M
M。请参阅 **手动模式**
M。请参阅 **影像尺寸**
Mass storage。请参阅
USB、Mass storage
MB-D80, 100, 107, 123
MB-D80 电池 (个人设定
菜单), 100
MTP/PTP。请参阅 **USB、
MTP/PTP**
慢速同步, 41
模糊, 减少, 36–51。亦请
参阅 **曝光延迟模式**; **自
拍**; **拍摄模式**, **延迟遥
控**; **拍摄模式**, **快速反
应遥控**
模拟闪光灯 (个人设定
菜单), 98
默认设置, 134–137。亦
请参阅 **重设**; **双键重设**
模式, 45–51。亦请参阅
光圈优先自动曝光; **自
动模式**; **数字可变程序**;
自动程序曝光; **手动模
式**; **快门优先自动曝光**

N
ND。请参阅 **滤镜**、**中
密度 (ND)**
NEF (RAW)。请参阅 **影
像品质**, **NEF (RAW)**
Nikon Transfer, 67–68
NTSC。请参阅 **视频输出**
内存缓冲区, 36, 83, 138
内置闪光灯 (个人设定
菜单), 40, 95

P
P (柔性程序指示), 47
P。请参阅 **自动程序
曝光**

PictBridge, 69, 71–73,
78, 134
Pictmotion, 75–77
PRE。请参阅 **白平衡**,
预设
拍摄菜单, 79–85
拍摄模式, 36–39
单张, 36
快速反应遥控, 38
连拍, 36
延迟遥控, 38
自拍, 37
配件。亦请参阅 **电池**;
镜头; **闪光灯**, 另购
另购, 116–123
随附, 7
品质。请参阅 **影像品质**

Q
屈光度, 17, 122。亦请参
阅 **取景器**
取景器, 6, 8, 17, 22, 89,
122。亦请参阅 **取景
器警告**
对焦, 17
配件, 122
指示, 6
取景器警告 (个人设定
菜单), 89
取景器目镜罩, 3, 8, 37
取景网格, 9。亦请参阅
网格显示

R
RAW。请参阅 **影像品质**,
NEF (RAW)
人像。请参阅 **人像
模式**; **夜间人像模
式**; **最优化影像**
人像自拍。请参阅 **遥
控**; **自拍**
日期, 14, 103。亦请参阅
时钟; **世界时间**
柔性程序。请参阅 **自动
程序曝光**
锐利化, 80
润饰菜单, 109–115

S
S (单拍指示), 36
CLOCK (“时钟未设
定”指示), 103, 132
S。请参阅 **快门优先自
动曝光**
S。请参阅 **影像尺寸**
SD。请参阅 **存储卡**

Software Suite, 67
sRGB。请参阅 **色彩模式**
色彩。请参阅 **色彩模式**;
滤镜效果; **色调**; **饱和
度**; **白平衡**
色彩空间。请参阅 **色
彩模式**
色彩模式, 80
色彩配置文件。请参阅
色彩模式
色调补偿, 80
色阶图, 63
色温, 58, 59, 140。亦请
参阅 **白平衡**
色相, 80
删除, 26, 65, 74。亦请参
阅 **存储卡**, **格式化**; **保
护照片**
单张播放, 26, 65
所选影像, 74
所有影像, 74
删除 (播放菜单), 74
闪光。请参阅 **闪光灯**;
白平衡
闪光灯
包围, 56–57
补偿, 55
范围, 23, 119, 141
级别, 42, 90, 92
监视预闪, 93, 95–97
就绪指示灯, 12, 93, 121
另购, 119–121
模式, 40–42
内置, 23, 40–42, 95
同步速度, 42
遥控, 119
闪光灯警告 (个人设定
菜单), 98
闪光同步快门 (个人设
定菜单), 98
设定菜单, 101–108
剩余曝光次数, 5, 16, 19, 91
时间, 14, 103。亦请参阅
时钟; **世界时间**
世界时间 (设定菜单),
103
视频输出 (设定菜单),
103
视频输出, 66
视频装置, 66
时钟, 103, 132
电池, 103
手动模式, 45, 50–51

数码打印指令格式, 73, 134
数字可变程序, 24–25
竖直旋转 (播放菜单), 75
双键重设, 44
缩略图。请参阅 播放, 缩略图

T
图片传送协议。请参阅 USB、MTP/PTP

U
USB, 67–68, 70, 104
 Mass storage, 67–68, 70, 104
 MTP/PTP, 67–68, 70, 104
 连接线, 67, 70
USB (设定菜单), 104

V
ViewNX, 34, 69, 108

W
WB (白平衡指示); 58–60
网页显示 (个人设定菜单), 89

文件, 33, 35, 77, 106, 138
 格式化, 35, 77, 134
文件编号次序 (设定菜单), 106
文件夹, 75, 102
 播放, 75
 记录, 105

文件夹 (设定菜单), 105
无存储卡? (个人设定菜单), 88

X
夏季时间, 103。亦请参阅 **世界时间**

显示屏, 8, 9, 61, 124
 亮度, 103
 罩盖, 8
 自动关闭, 98



显示屏关闭 (个人设定菜单), 98

相机文件系统设计规则, 134

小图片 (润饰菜单), 112–113

选项。请参阅 配件, 另购

旋转照片, 75, 108

Y
遥控。请参阅 配件, 另购; 拍摄模式, 延迟遥控; 拍摄模式, 快速反应遥控
遥控持续时间 (个人设定菜单), 99
遥控线, 123
夜间摄影。请参阅  (夜景模式);  (夜间人像模式)

液晶显示器亮度 (设定菜单), 103
移动的拍摄对象。请参阅  (运动模式); 对焦、自动对焦、模式
音频/视频 (AV)线, 66
隐藏影像。请参阅 **隐藏影像**

隐藏影像 (拍摄菜单), 78
影像查看 (个人设定菜单), 88

影像尺寸, 35
影像尺寸 (拍摄菜单), 81
影像传感器, 34, 46, 106, 125
 体积, 142

影像合成 (润饰菜单), 114–115
影像品质, 34
 NEF (RAW), 34, 35, 69, 114–115

影像品质 (拍摄菜单), 81
影像注释 (设定菜单), 104

语言 (LANG), 14, 103
语言 (LANG) (设定菜单), 103

Z
噪声, 43, 51, 83, 88。亦请参阅 **高 ISO 噪声消减**;
长时间曝光减少干扰照明 (个人设定菜单), 93
照明器。请参阅 背光、控制面板; 自动对焦辅助照明灯

指令拨盘 (个人设定菜单), 91

中密度。请参阅 滤镜、中密度 (ND)

中央重点测光。请参阅 **中央重点**; 测光

中央重点 (个人设定菜单), 90

中央自动对焦区域 (个人设定菜单), 87
自动包围曝光设定 (个人设定菜单), 90

自动 FP (个人设定菜单), 98

自动曝光锁定, 53。亦请参阅 **自动曝光锁定**

自动曝光锁定 (个人设定菜单), 94

自动包围曝光顺序 (个人设定菜单), 91

自动测光-关闭, 18, 99

自动测光-关闭 (个人设定菜单), 99

自动程序曝光, 47

自动对焦。请参阅 对焦
自动对焦辅助照明灯, 28, 87

自动对焦辅助 (个人设定菜单), 87

自动模式, 19–23

自动旋转影像 (设定菜单), 108

自拍, 36, 99

自拍 (个人设定菜单), 99
最优化影像 (拍摄菜单), 79–81

棕褐色。请参阅 **单色**

Nikon

没有获得日本株式会社尼康书面许可，不可擅自以任何形式复印此说明书的全部或部分內容（评价或介绍文章的简单引用除外）。

NIKON CORPORATION

Fuji Bldg., 2-3 Marunouchi 3-chome,
Chiyoda-ku, Tokyo 100-8331, Japan

在泰国印刷
6MBA6715-07 ▲